

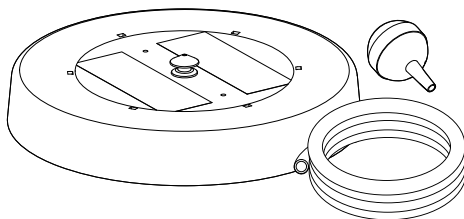

DE	Gebrauchsanleitung
EN	Operating instructions
FR	Notice d'emploi
NL	Gebruiksaanwijzing
ES	Instrucciones de uso
PT	Instruções de uso
IT	Istruzioni d'uso
DA	Brugsanvisning
NO	Bruksanvisning
SV	Bruksanvisning
FI	Käyttöohje
HU	Használati útmutató
PL	Instrukcja użytkowania
CS	Návod k použití
SK	Návod na použitie
SL	Navodila za uporabo
HR	Uputa o upotrebi
RO	Instrucțiuni de folosință
BG	Упътване за употреба
UK	Посібник з експлуатації
RU	Руководство по эксплуатации

PondoSolar Air Island Plus





A

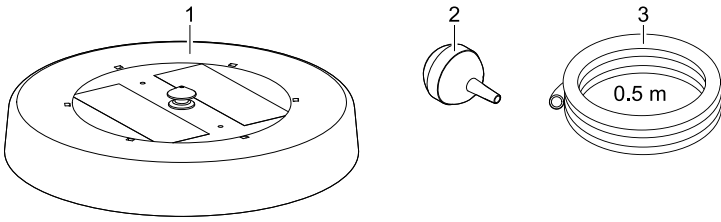

PSO0029

B

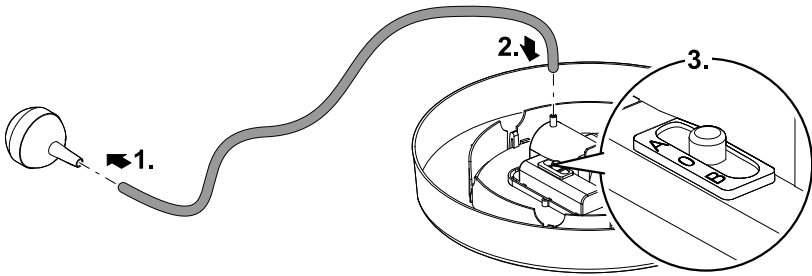

PSO0030

C

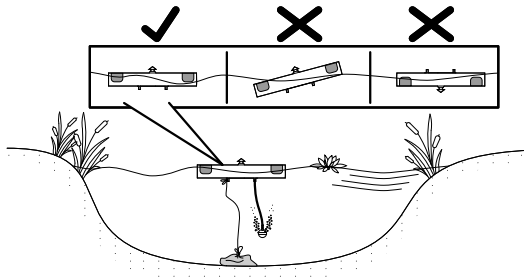

PSO0031

Original Gebrauchsanleitung

Hinweise zu dieser Gebrauchsanleitung

Mit dem Kauf des Produkts **PondoSolar Air Island Plus** haben Sie eine gute Wahl getroffen.

Lesen Sie vor der ersten Benutzung des Gerätes die Anleitung sorgfältig und machen Sie sich mit dem Gerät vertraut.

Alle Arbeiten an und mit diesem Gerät dürfen nur gemäß der vorliegenden Anleitung durchgeführt werden.

Beachten Sie unbedingt die Sicherheitshinweise für den richtigen und sicheren Gebrauch.

Bewahren Sie diese Anleitung sorgfältig auf. Bei Besitzerwechsel geben Sie bitte die Anleitung weiter.

Symbole in dieser Anleitung

Die in dieser Gebrauchsanleitung verwendeten Symbole haben folgende Bedeutung:



Gefahr von Personenschäden durch gefährliche elektrische Spannung

Das Symbol weist auf eine unmittelbar drohende Gefahr hin, die den Tod oder schwere Verletzungen zur Folge haben kann, wenn die entsprechenden Maßnahmen nicht getroffen werden.



Gefahr von Personenschäden durch eine allgemeine Gefahrenquelle

Das Symbol weist auf eine unmittelbar drohende Gefahr hin, die den Tod oder schwere Verletzungen zur Folge haben kann, wenn die entsprechenden Maßnahmen nicht getroffen werden.



Wichtiger Hinweis für die störungsfreie Funktion.

A Verweis auf eine oder mehrere Abbildungen. In diesem Beispiel: Verweis auf Abbildung A.

→ Verweis auf ein anderes Kapitel.

Lieferumfang

<input type="checkbox"/> A	Anzahl	Beschreibung
1	1	Schwimmereinheit mit integriertem Solarmodul, Akku, Luftansaugstutzen und Belüfterpumpe
2	1	Belüfterstein
3	1	0,5 m-Luftschlauch

Bestimmungsgemäße Verwendung

PondoSolar Air Island Plus, im weiteren "Gerät" genannt, darf ausschließlich wie folgt verwendet werden:

- Betrieb unter Einhaltung der technischen Daten.
- Zur Belüftung und Versorgung von Gartenteichen mit Sauerstoff.
- Für den Einsatz in Springbrunnenanlagen und Teichen.

Für das Gerät gelten folgende Einschränkungen:

- Nicht in Verbindung mit Chemikalien, Lebensmitteln, leicht brennbaren oder explosiven Stoffen einsetzen.

Sicherheitshinweise

Dieses Gerät kann von Kindern ab 8 Jahren und darüber sowie von Personen mit verringerten physischen, sensorischen oder mentalen Fähigkeiten oder Mangel an Erfahrung und Wissen benutzt werden, wenn sie beaufsichtigt oder bezüglich des sicheren Gebrauchs des Gerätes unterwiesen wurden und die daraus resultierenden Gefahren verstehen. Kinder dürfen nicht mit dem Gerät spielen. Reinigung und Benutzerwartung dürfen nicht von Kindern ohne Beaufsichtigung durchgeführt werden.

Sicherer Betrieb

- Verwenden Sie nur Original-Ersatzteile und -Zubehör für das Gerät.
- Elektrische Geräte und Installationen mit Bemessungsspannung $U > 12\text{ V AC}$ oder $U > 30\text{ V DC}$, die im Wasser liegen: Geräte und Installationen spannungsfrei schalten, bevor Sie ins Wasser greifen.
- Harte Stöße und Erschütterungen des Gerätes vermeiden.
- Das Gerät mindestens 2-mal jährlich reinigen.

Aufstellen und Anschließen



Gerät nicht tauchen!

Mögliche Folge: Gerät wird zerstört.

Schutzmaßnahmen: Luftansaugstutzen vor eindringendem Wasser schützen.

So gehen Sie vor:

B, C

1. Luftschlauch auf Belüfterstein stecken.
2. Luftschlauch auf Schwimmereinheit stecken.
3. Betriebsmodus A, B oder O wählen.

Betriebsmodus	Funktion
A	Tagbetrieb. Die Belüfterpumpe läuft nur bei ausreichender Sonneneinstrahlung. Nicht verwendete Energie wird im Akku gespeichert.
O	Ladebetrieb. Die Belüfterpumpe ist ausgeschaltet, der Akku wird geladen.
B	Nachtbetrieb. Die Belüfterpumpe schaltet sich bei ausreichender Dunkelheit automatisch ein und läuft akkubetrieben. Bei ausreichender Sonneneinstrahlung wird die Pumpe ausgeschaltet und der Akku geladen.

4. Schwimmereinheit auf Wasser setzen.

Störungsbeseitigung

Störung	Ursache	Abhilfe
Gerät fördert keine Luft oder die Fördermenge ist ungenügend	Belüfterstein verschmutzt	Reinigen
	Luftschlauch abgeknickt oder porös	Luftschlauch knickfrei verlegen oder ersetzen
	Luftschlauch nicht richtig festgesteckt	Luftschlauch überprüfen
	Sonneneinstrahlung ist zu gering	—
	Nicht geeigneter Betriebsmodus gewählt	Betriebsmodus überprüfen (→ Aufstellen und Anschließen)

Reinigung



Gerät nicht tauchen! Gerät nicht unter fließendem Wasser reinigen!

Mögliche Folge: In den Motorraum dringt Feuchtigkeit und zerstört das Gerät.

Schutzmaßnahmen: Luftansaugstutzen vor eindringendem Wasser schützen.

Zum Reinigen oder Warten muss das Gerät aus dem Wasser genommen werden.

- Verwenden Sie auf keinen Fall aggressive Reinigungsmittel oder chemische Lösungen, da dadurch das Gehäuse angegriffen oder die Funktion beeinträchtigt werden kann.
- Empfohlene Reinigungsmittel bei hartnäckigen Verkalkungen:
 - Essig- und chlorfreien Haushaltsreiniger.
- Solarmodul mit einem feuchten Putztuch reinigen und trocken reiben.

Verschleißteile

Folgende Komponenten sind Verschleißteile und unterliegen nicht der Gewährleistung:

- Belüftersteine und Luftschläuche

Lagern/Überwintern

Beachten Sie den zulässigen Betriebstemperaturbereich. (→ Technische Daten)

- Bei Überschreiten oder Unterschreiten der Grenzwerte müssen Sie das Gerät deinstallieren. Führen Sie eine gründliche Reinigung durch und prüfen Sie das Gerät auf Beschädigungen.
- Gerät trocken und frostfrei lagern.
- Schalter am Gerät auf Position "O" stellen.

Entsorgung



Dieses Gerät enthält elektronische Bauteile und darf nicht als Hausmüll entsorgt werden! Nutzen Sie bitte das dafür vorgesehene Rücknahmesystem. Entfernen Sie zum Austausch vorgesehene Akkus und Batterien aus dem Gerät und entsorgen Sie diese separat.

Entsorgung von Batterien

Batterien gehören nicht in den Hausmüll. Entsorgen Sie verbrauchte Batterien nur über das dafür vorgesehene Rücknahmesystem.

Entsorgung von Batterien innerhalb der Europäischen Gemeinschaft

Als Verbraucher sind Sie gesetzlich verpflichtet, gebrauchte Batterien zurückzugeben. Die Rückgabe ist unentgeltlich. Entsorgen Sie die Batterien entweder über die öffentlichen Rücknahme- und Recyclingsysteme in Ihrer Stadt oder Gemeinde oder geben Sie die Batterien dort zurück, wo sie gekauft wurden.

Diese Zeichen finden Sie auf schadstoffhaltigen Batterien:

Pb = Batterie enthält Blei

Cd = Batterie enthält Cadmium

Hg = Batterie enthält Quecksilber

Li = Batterie enthält Lithium



Garantiebedingungen

PfG gewährt 2 Jahre Garantie ab Verkaufsdatum auf nachweisbare Material- und Fabrikationsfehler. Voraussetzung für die Garantieleistung ist die Vorlage des Kaufbeleges. Der Garantieanspruch erlischt bei unsachgemäßer Handhabung, elektrischer oder mechanischer Beschädigung durch missbräuchliche Anwendung sowie bei unsachgemäßer Reparatur durch nicht autorisierte Werkstätten. Reparaturen dürfen nur von PfG oder von PfG autorisierten Werkstätten durchgeführt werden. Bei der Anmeldung von Garantieansprüchen senden Sie das beanstandete Gerät oder das defekte Teil mit Fehlerbeschreibung und Kaufbeleg frei Haus an PfG. PfG behält sich vor Montagekosten in Rechnung zu stellen. Für Transportschäden haftet PfG nicht. Diese müssen umgehend gegen den Transporteur geltend gemacht werden. Weitergehende Ansprüche, gleich welcher Art, insbesondere für Folgeschäden, sind ausgeschlossen. Diese Garantie berührt nicht die Ansprüche des Endkunden gegen den Händler.

Translation of the original Operating Instructions

Information about these operating instructions

You made a good choice with the purchase of this product **PondoSolar Air Island Plus**.

Prior to commissioning the unit, please read the instructions of use carefully and fully familiarise yourself with the unit. Ensure that all work on and with this unit is only carried out in accordance with these instructions.

Adhere to the safety information for the correct and safe use of the unit.

Keep these instructions in a safe place! Please also hand over the instructions when passing the unit on to a new owner.

Symbols used in these instructions

The symbols used in this operating manual have the following meanings:



Risk of injury to persons due to dangerous electrical voltage

This symbol indicates an imminent danger, which can lead to death or severe injuries if the appropriate measures are not taken.



Risk of personal injury caused by a general source of danger

This symbol indicates an imminent danger, which can lead to death or severe injuries if the appropriate measures are not taken.



Important information for trouble-free operation.

A Reference to one or more figures. In this example: Reference to Fig. A.

→ Reference to another section.

Scope of delivery

<input type="checkbox"/> A	Quantity	Description
1	1	Float unit with integrated solar module, rechargeable battery, air intake socket and aerator pump
2	1	Aeration stone
3	1	0.5 m air hose

Intended use

PondoSolar Air Island Plus, referred to in the following as "unit", may only be used as specified in the following:

- Operation under observance of the technical data.
- For aeration and supplying oxygen to garden ponds.
- For use in water fountain systems and ponds.

The following restrictions apply to the unit:

- Do not use in conjunction with chemicals, foodstuff, easily flammable or explosive substances.

Safety information

This unit can be used by children from the age of 8 and by persons with physical, sensory or mental impairments or lack of experience and knowledge, as long as they are supervised or instructed on how to use the unit safely and are able to understand the potential hazards. Do not allow children to play with the unit. Do not allow children to clean or maintain the unit without close supervision.

Safe operation

- Only use original spare parts and accessories for the unit.
- In the case of electrical units and installations with a rated voltage of $U > 12 \text{ V AC}$ or $U > 30 \text{ V DC}$ located in the water: Isolate the units and installations (switch off and disconnect from the power supply) before reaching into the water.
- Protect the unit from knocks or vibration.
- Clean the unit at least twice a year.

Installation and connection



Do not submerge the unit!

Possible consequence: The unit will be destroyed.

Protective measures: Protect the air intake socket from the ingress of water.

How to proceed:

B, C

1. Connect the air hose to the aeration stone.
2. Fit the air hose to the float unit.
3. Select operating mode A, B or O.

Operating mode	Function
A	Day operation. The aerator pump only operates when there is sufficient sunlight. Any surplus power is stored in the rechargeable battery.
O	Charging operation. The aerator pump is switched off, the rechargeable battery is charged.
B	Night operation. The aerator pump switches on automatically when it is sufficiently dark and is powered by the rechargeable battery. When there is sufficient sunlight the pump is switched off and the rechargeable battery is charged.

4. Place the float unit onto the water.

Remedy of faults

Malfunction	Cause	Remedy
The unit does not deliver any air or the amount delivered is insufficient.	The aeration stone is soiled.	Clean
	Air hose kinked or porous	Lay the air hose without kinks or replace.
	Air hose not correctly fitted	Check the air hose.
	Insufficient sunlight	—
	No suitable operating mode selected	Check the operating mode (→ Installation and connection)

Cleaning



Do not submerge the unit! Do not clean the unit under running water!

Possible consequence: Moisture will enter the motor chamber and destroy the unit.

Protective measures: Protect the air intake socket from the ingress of water.

The unit has to be taken out of the water for cleaning or maintenance.

- Never use aggressive cleaning agents or chemical solutions. These could attack the housing surface or impair the function.
- Recommended cleaning agent for removing stubborn limescale deposits:
 - Vinegar- and chlorine-free household cleaning agent.
- Clean the solar module with a damp cloth and wipe dry.

Wear parts

The following components are wear parts and are excluded from the warranty:

- Aeration stone and air hoses

Storage/Over-wintering

Observe the permissible operating temperature range. (→ Technical data)

- If the limit values are exceeded or gone below, it is necessary to remove the unit. Clean the unit thoroughly and check it for damage.
- Store the unit in a dry and frost-free place.
- Set the switch on the unit to the position "O".

Disposal



This unit contains electronic components - do not dispose of this unit with domestic waste! For disposal purposes, please use the return system provided. Remove the replaceable rechargeable batteries and batteries from the unit and dispose of them separately.

Disposal of batteries

Do not dispose of batteries with the household waste. Only dispose of dead batteries by using the return system provided for this purpose.

Disposal of batteries within the European Union

As a user, you are obligated by law to return used batteries. Return is free of charge.

Either dispose of batteries through the public return and recycling systems of your municipality or community, or return the batteries to the place where they were bought.

Batteries containing harmful substances bear the following signs:

Pb = Battery contains lead

Cd = Battery contains cadmium

Hg = Battery contains mercury

Li = Battery contains lithium



Guarantee conditions

PfG grants a 2 year guarantee from the date of sale on proven material and manufacturing faults. Prerequisite for our guarantee is the presentation of the purchase receipt. Our guarantee will become null and void if the unit is misused, electrically or mechanically damaged by inappropriate use and improper repair by non-authorized workshops. Repairs are reserved for workshops authorized by PfG or by PfG itself. In the case of warranty claims, please return the defective unit or part freight paid to PfG together with a description of the fault and the purchase receipt. PfG reserves the right to invoice repair costs. PfG is not liable for transport damage. Any damage must be claimed against the carrier. Further claims of whatever type, especially consequential damage, are excluded. This guarantee does not affect the final customer's claims against the dealer.

Traduction de la notice d'emploi originale

Remarques relatives à cette notice d'emploi

Avec l'acquisition du produit, **PondoSolar Air Island Plus** vous avez fait le bon choix.

Avant la première utilisation de l'appareil, lire attentivement cette notice d'emploi et se familiariser avec l'appareil. Tous les travaux effectués avec et sur cet appareil devront être exécutés conformément aux directives ci-jointes.

Respecter impérativement les consignes de sécurité relatives à une utilisation correcte et en toute sécurité.

Conserver soigneusement cette notice d'emploi. Lors d'un changement de propriétaire, prière de transmettre également cette notice d'emploi.

Symboles dans cette notice d'emploi

Les symboles utilisés dans cette notice d'emploi ont les significations suivantes :



Risque de dommages aux personnes dû à une tension électrique dangereuse

Le symbole attire l'attention sur un danger directement imminent pouvant entraîner la mort ou des blessures graves si les mesures correspondantes ne sont pas prises.



Risque de dommages aux personnes dû à une source de danger générale

Le symbole attire l'attention sur un danger directement imminent pouvant entraîner la mort ou des blessures graves si les mesures correspondantes ne sont pas prises.



Consigne importante pour un fonctionnement exempt de dérangement.

A Renvoi à une ou à plusieurs illustrations. Pour cet exemple : renvoi à l'illustration A.

→ Renvoi à une autre section.

Pièces faisant partie de la livraison

<input type="checkbox"/> A	Nombre	Description
1	1	Flotteur avec panneau solaire intégré, batterie, tubulure d'aspiration d'air et pompe d'oxygénation.
2	1	Diffuseur
3	1	Flexible à air de 0.5 m

Utilisation conforme à la finalité

PondoSolar Air Island Plus, appelé par la suite «appareil», doit être utilisé exclusivement comme suit :

- Exploitation dans le respect des données techniques.
- Pour l'aération et l'alimentation en oxygène des bassins de jardin.
- Pour une utilisation dans des installations à jet d'eau et des étangs/bassins.

Les restrictions suivantes sont valables pour l'appareil :

- Ne pas utiliser en relation avec des produits chimiques, des produits alimentaires, des matériaux facilement inflammables ou explosifs.

Consignes de sécurité

Attention :

Dans le cas où cet appareil serait utilisé par des mineurs de moins de 8 ans ainsi que par des personnes souffrant d'un handicap mental ou plus généralement par des personnes manquant d'expérience, un adulte averti devra être présent, qui renseignera le mineur ou la personne fragilisée concernée sur le bon emploi de ce matériel. Les enfants ne doivent pas jouer avec cet appareil. Ne pas laisser un enfant sans surveillance pour le nettoyage ou l'entretien.

Exploitation sécurisée

- N'utiliser que des pièces de rechange et des accessoires d'origine pour l'appareil.
- Appareils électriques et installations avec une tension assignée $U > 12 \text{ V CA}$ ou $U > 30 \text{ V CC}$, qui se trouvent dans l'eau : couper la tension des appareils et des installations avant de mettre les mains dans l'eau.
- Éviter de soumettre l'appareil à des secousses et des impacts violents.
- Nettoyer l'appareil au moins 2 fois par an.

Mis en place et raccordement



Ne pas immerger l'appareil !

Conséquence possible: L'appareil est détérioré.

Mesures de protection: Protéger la tubulure d'aspiration d'air contre toute infiltration d'eau.

Voici comment procéder :

B, C

1. Fixer le flexible à air sur le diffuseur.
2. Fixer le flexible à air sur le flotteur.
3. Sélectionner le mode de fonctionnement A, B ou O.

Mode de fonctionnement	Fonctionnement
A	Mode de jour La pompe d'oxygénation fonctionne uniquement lorsque le rayonnement solaire est suffisant. L'énergie non utilisée est accumulée dans la batterie.
O	Mode de chargement La pompe d'oxygénation est hors circuit et la batterie est en charge.
B	Mode de nuit La pompe d'oxygénation se met automatiquement en circuit lorsqu'il fait suffisamment sombre et fonctionne sur batterie. Lorsque le rayonnement solaire est suffisant, la pompe se met hors circuit et la batterie se charge.

4. Déposer le flotteur sur l'eau.

Élimination des dérangements

Défaut	Cause	Remède
L'appareil ne refoule pas d'air ou la quantité re-foulée est insuffisante	Diffuseur encrassé	Le nettoyer
	Flexible à air plié ou poreux	Réitérer la pose du flexible sans pliure ou le remplacer
	Le flexible à air n'est pas correctement branché	Vérifier le flexible à air
	Le rayonnement solaire est trop insuffisant	—
	Mode de fonctionnement sélectionné incorrect	Vérifier le mode de fonctionnement (→ Mise en place et raccordement)

Nettoyage



Ne pas immerger l'appareil ! Ne pas nettoyer l'appareil à l'eau courante !

Conséquence possible : Formation d'humidité dans le compartiment moteur et détérioration de l'appareil.

Mesures préventives : Protéger la tubulure d'aspiration d'air contre toute infiltration d'eau.

Il est nécessaire de sortir l'appareil de l'eau pour le nettoyage ou l'entretien.

- N'utiliser en aucun cas des produits de nettoyage agressifs ou des solutions chimiques qui risqueraient d'attaquer le boîtier ou d'entraver le fonctionnement.
- Produits de nettoyage recommandés en cas d'entartrages tenaces :
 - Détergents ménagers exempts de vinaigre et de chlore.
- Nettoyer le panneau solaire avec un chiffon humide et le sécher en frottant.

Pièces d'usure

Les composants suivants sont des pièces d'usure et ne sont pas couverts par la garantie.

- Aérateurs et flexibles à air

Stockage/entreposage pour l'hiver

Respecter la plage de température de service admissible. (→ Caractéristiques techniques)

- En cas de dépassement positif ou négatif des valeurs limites, désinstaller l'appareil. Effectuer un nettoyage minutieux et contrôler l'appareil pour déceler tout dommage éventuel.
- Stocker la pompe au sec et à l'abri du gel.
- Placer l'interrupteur sur l'appareil sur la position "O".

Recyclage



Cet appareil contient des composants électroniques et son évacuation vers les ordures ménagères est interdite ! Prière d'utiliser le système de reprise prévu à cet effet. Pour les remplacer, sortir les batteries et les piles prévues de l'appareil et séparément évacuer celles-ci vers la gestion des déchets.

Gestion des piles usagées

Les piles ne doivent pas être jetées dans les ordures ménagères. N'éliminer les piles usagées que par le biais du système de reprise prévu à cet effet.

Gestion des piles usagées à l'intérieur de la Communauté européenne

En tant que consommateur, vous êtes tenu par la loi de restituer les piles usagées. La restitution est gratuite.

Éliminer les piles par le biais des systèmes de reprise et de recyclage publics dans votre ville ou votre municipalité ou rapporter les piles là où vous les avez achetées.

Vous trouverez ces symboles sur les piles contenant des substances nocives :

Pb = la pile contient du plomb

Cd = la pile contient du cadmium

Hg = la pile contient du mercure

Li = la pile contient du lithium



Conditions de garantie

PfG assure une garantie de 2 ans à partir de la date de vente pour tout défaut de matériel ou de fabrication. La garantie est valable uniquement sur présentation du bon d'achat. Le recours en garantie s'annule lors d'une manipulation non conforme à la finalité, lors de dommage électrique ou mécanique entraîné par une utilisation abusive ainsi que lors de réparation incorrecte effectuée par un atelier de réparation non autorisé. Les réparations ne doivent être effectuées que par PfG ou par des ateliers de réparation habilités par PfG. Lors de la déclaration de recours en garantie, prière de faire parvenir à PfG la pièce ou l'appareil défectueux avec une description du défaut ainsi que le bon d'achat franco domicile. PfG se réserve le droit de facturer des coûts de main d'œuvre. PfG décline toute responsabilité pour des dommages survenus pendant le transport. Ces derniers devront être immédiatement déclarés auprès du transporteur. Toutes réclamations ultérieures, de quelque nature que ce soit, en particulier les dommages consécutifs, sont exclues. Cette garantie n'a aucun effet sur les réclamations du consommateur final vis-à-vis du négociant.

Vertaling van de oorspronkelijke gebruiksaanwijzing

Instructies betreft deze gebruiksaanwijzing

Met de aanschaf van het product **PondoSolar Air Island Plus** heeft u een goede keuze gemaakt.

Voordat u het apparaat in gebruik neemt dient u de gebruiksaanwijzing zorgvuldig door te lezen en zich met het apparaat vertrouwd te maken. Alle werkzaamheden aan en met dit apparaat mogen uitsluitend verricht worden als ze conform de onderhavige handleiding zijn.

Houdt u zich voor een juist en veilig gebruik stipt aan de veiligheidsvoorschriften.

Bewaar deze gebruiksaanwijzing zorgvuldig. Geef de gebruiksaanwijzing aan de nieuwe eigenaar wanneer het apparaat van eigenaar verwisselt.

Symbolen in deze handleiding

De in deze gebruiksaanwijzing gebruikte symbolen hebben de volgende betekenis:



Gevaar voor persoonlijke schade door gevaarlijke elektrische spanning

Het symbool wijst op een onmiddellijk dreigend gevaar, dat de dood of zware verwondingen tot gevolg kan hebben als geen passende maatregelen worden getroffen.



Gevaar voor persoonlijke schade door een algemene gevaarbron

Het symbool wijst op een onmiddellijk dreigend gevaar, dat de dood of zware verwondingen tot gevolg kan hebben als geen passende maatregelen worden getroffen.



Belangrijke aanwijzing voor een storingsvrije werking.

A Verwijst naar één of meer afbeeldingen. In dit voorbeeld: Verwijst naar afbeelding A.

→ Zie naar een ander hoofdstuk.

Leveringsomvang

<input type="checkbox"/> A	Aantal	Omschrijving
1	1	Drijvereenheid met geïntegreerde zonne-energiemodule, accu, luchtaanzuigbuis en beluchterpomp
2	1	Beluchtersteen
3	1	0,5 m luchtslang

Beoogd gebruik

PondoSolar Air Island Plus, verder "apparaat" genoemd, mag alleen als volgt worden gebruikt:

- Gebruik onder naleving van de technische gegevens.
- Voor de beluchting en zuurstofvoorziening van tuinvijvers.
- Voor gebruik in fonteininstallaties en vijvers.

De volgende inperkingen gelden voor het apparaat:

- Niet gebruiken in combinatie met chemicaliën, levensmiddelen, licht brandbare of explosieve stoffen.

Veiligheidsinstructies

Dit apparaat kan worden gebruikt door kinderen vanaf 8 jaar en daarnaast door personen met verminderde fysieke, sensorische of mentale vermogens of een gebrek aan ervaring en kennis, mits zij onder toezicht staan of geïnstrueerd werden over het veilige gebruik van het apparaat en de gevaren begrijpen, die hiermee samenhangen. Kinderen mogen niet met het apparaat spelen. Reiniging en onderhoud door de gebruiker mogen niet worden uitgevoerd door kinderen, die niet onder toezicht staan.

Veilig gebruik

- Gebruik alleen oorspronkelijke vervangingsonderdelen en -toebehoren voor het apparaat.
- Elektrische apparaten en installaties met meetspanning $U > 12 \text{ VAC}$ of $U > 30 \text{ VDC}$, die in het water liggen: Apparaten en installaties spanningsloos schakelen voordat u in het water grijpt.
- Harde schokken en trillingen van het apparaat vermijden.
- Het apparaat minstens 2 maal per jaar reinigen.

Plaatsen en aansluiten



Apparaat niet onderdompelen!

Mogelijke gevolgen: Apparaat wordt vernietigd!

Veiligheidsmaatregelen: Luchtaanzuigbuis tegen binnendringend water beschermen.

Zo gaat u te werk:

B, C

1. Lucht slang op beluchtersteen steken.
2. Lucht slang op drijvereenheid steken.
3. Bedrijfsmodus A, B of O kiezen.

Bedrijfsmodus	Functie
A	Dagmodus. De beluchterpomp draait alleen bij voldoende zonnestraling. Niet gebruikte energie wordt in de accu opgeslagen.
O	Oplaadmodus. De beluchterpomp is uitgeschakeld, de accu wordt geladen.
B	Nachtmodus. De beluchterpomp schakelt zichzelf als het donker genoeg is automatisch in en werkt op de accu. Bij voldoende zonnestraling wordt de pomp uitgeschakeld en de accu geladen.

4. Drijvereenheid op het water zetten.

Storingen verhelpen

Storing	Oorzaak	Oplossing
Apparaat transporteert geen lucht of het getransporteerde volume is onvoldoende.	Beluchtersteen is vervuild	Reinigen
	Lucht slang geknikt of poreus	Lucht slang zonder knikken installeren of vervangen
	Lucht slang niet correct opgestoken	Lucht slang controleren
	Te weinig zonnestraling	—
	Verkeerde bedrijfsmodus gekozen	Bedrijfsmodus controleren (→ plaatsen en aansluiten)

Reiniging



Apparaat niet onderdompelen! Apparaat niet onder stromend water reinigen!

Mogelijke gevolgen: In de motorruimte komt vocht en beschadigt het apparaat.

Veiligheidsmaatregelen: Luchtaanzuigbuis tegen binnendringend water beschermen.

Voor het reinigen of onderhouden moet het apparaat uit het water worden gehaald.

- Gebruik in geen geval agressieve reinigingsmiddelen of chemische oplossingen omdat daardoor de behuizing of de werking kan worden aangetast.
- Aanbevolen reinigingsmiddelen bij hardnekkige kalkaanslag:
 - Azijn- en chloorvrije huishoudreiniger.
- Zonne-energiemodule met een vochtige doek reinigen en droogwrijven.

Slijtagedelen

De volgende componenten zijn slijtageonderdelen en vallen niet onder de garantie:

- Beluchtersteen en luchtslangen

Opslag en overwintering

Svp letten op het toegestane temperatuurbereik voor gebruik (→Technische gegevens)

- Bij het overschrijden of onderschrijden van de grenswaarden moet u het apparaat de-installeren. Voer een grondige reiniging uit en controleer het apparaat op beschadigingen.
- Sla het apparaat droog en vorstvrij op.
- Schakelaar op het apparaat op de stand "O" zetten.

Afvoer van het afgedankte apparaat



Dit apparaat bevat elektronische onderdelen en mag niet met het huishoudelijk afval worden afgevoerd! Gebruik voor de verwijdering a.u.b. het hiervoor bedoelde retournamesysteem. Verwijder de te vervangen accu's en batterijen uit het apparaat en voer deze afzonderlijk af.

Vewijdering van batterijen

Batterijen horen niet in het huisvuil. Verwijder gebruikte batterijen alleen via het daarvoor bestemde inleversysteem.

Verwijderen van batterijen binnen de Europese Gemeenschap

Als verbruiker bent u wettelijk verplicht, gebruikte batterijen in te leveren. Inleveren is kosteloos.

Verwijder de batterijen of via de openbare Inlever- en afvalverwerkingsystemen in uw plaats of gemeente of lever de batterijen in waar u ze hebt gekocht.

Deze tekens vindt u op schadelijke stoffen bevattende batterijen:

Pb = Batterij bevat lood

Cd = Batterij bevat cadmium

Hg = Batterij bevat kwik

Li = Batterij bevat lithium



Garantievoorwaarden

PfG geeft vanaf de verkoopdatum gedurende 2 jaar garantie op aantoonbare materiaal- en fabricagefouten. Om aanspraak te kunnen maken op garantie moet u in het bezit zijn van de kassabon. De aanspraak op garantie vervalt bij onoordeelkundig gebruik, elektrische of mechanische beschadiging als gevolg van misbruik en tevens in geval van onvakkundige reparatie door niet bevoegde monteurs. Reparaties mogen uitsluitend worden verricht door PfG of door monteurs die door PfG hiervoor de bevoegdheid hebben gekregen. Om gebruik te maken van de garantie, kunt u het beschadigde apparaat of het defecte onderdeel samen met een foutenbeschrijving en de kassabon opsturen aan PfG. PfG behoudt zich het recht voor montagekosten aan te rekenen. PfG is niet aansprakelijk voor transportschade. Deze dient u onmiddellijk te verhalen op het transportbedrijf. Andere aanspraken, om het even van welke aard, maar in het bijzonder voor gevolgschade, zijn uitgesloten. Deze garantie is geen inbreuk op de aanspraken van de eindverbruiker jegens de dealer.

Traducción de las instrucciones de uso originales

Indicaciones sobre estas instrucciones de uso

La compra del producto **PondoSolar Air Island Plus** es una buena decisión.

Lea minuciosamente las instrucciones y familiarícese con el equipo antes de usar el mismo por primera vez. Todos los trabajos en y con este equipo sólo se deben ejecutar conforme a estas instrucciones.

Tenga necesariamente en cuenta las indicaciones de seguridad para garantizar un uso correcto y seguro del equipo.

Guarde cuidadosamente estas instrucciones. Entregue estas instrucciones al nuevo propietario en caso de cambio de propietario.

Símbolos en estas instrucciones

Los símbolos que se emplean en estas instrucciones de uso tienen el siguiente significado:



Peligro de daños a personas por tensión eléctrica peligrosa

El símbolo indica un peligro inminente que puede provocar la muerte o graves lesiones si no se toman las medidas correspondientes.



Peligro de daños de personas por una fuente de peligro general

El símbolo indica un peligro inminente que puede provocar la muerte o graves lesiones si no se toman las medidas correspondientes.



Indicación importante para un funcionamiento sin fallos.

A Referencia a una o varias ilustraciones. En este ejemplo: Referencia a la ilustración A.

→ Referencia a otro capítulo.

Volumen de suministro

<input type="checkbox"/> A	Cantidad	Descripción
1	1	Unidad de flotador con módulo solar integrado, acumulador, tubuladura de aspiración de aire y bomba de aireación
2	1	Piedra de aireación
3	1	Manguera de aire de 0,5 m

Uso conforme a lo prescrito

PondoSolar Air Island Plus en lo sucesivo, "el equipo", solo puede utilizarse de la siguiente manera:

- Operación observando los datos técnicos.
- Para airear y abastecer los estanques de jardín con oxígeno.
- Para el empleo en instalaciones surtidoras y estanques.

Para el equipo son válidas las siguientes limitaciones:

- No emplee el equipo en combinación con productos químicos, alimentos y sustancias fácilmente inflamables o explosivos.

Indicaciones de seguridad

Este equipo se puede usar por niños a partir de 8 años así como por personas con capacidades físicas, sensoriales o mentales disminuidas o con escasas experiencias y conocimientos, si se supervisan o se instruyen de forma segura en el uso del equipo y han entendido los peligros que se pueden producir. Los niños no deben jugar con el equipo. Los niños no deben limpiar ni mantener el equipo sin supervisión.

Funcionamiento seguro

- Emplee sólo piezas de recambio y accesorios originales para el equipo.
- Equipos eléctricos e instalaciones con tensión asignada $U > 12 \text{ V CA}$ o $U > 30 \text{ V CC}$ que se encuentran en el agua: Desconecte los equipos y las instalaciones de la tensión antes de tocar en el agua.
- Evite sacudidas y golpes fuertes del equipo.
- Limpie el equipo como mínimo 2 veces al año.

Emplazamiento y conexión



No sumerja el equipo.

Posible consecuencia: El equipo se destruye.

Medidas de protección: Proteja la tubuladura de aspiración de aire contra la penetración de agua.

Proceda de la forma siguiente:

B, C

1. Introduzca la manguera de aire en la piedra de aireación.
2. Introduzca la manguera de aire en la unidad del flotador.
3. Seleccione el modo operativo A, B o O.

Modo operativo	Función:
A	Operación diurna. La bomba de aireación sólo funciona si la radiación solar es suficiente. La energía no empleada se almacena en el acumulador.
O	Operación de carga. La bomba de aireación está desconectada, el acumulador se carga.
B	Operación nocturna. La bomba de aireación se conecta automáticamente cuando la oscuridad es suficiente y funciona con el acumulador. Cuando la radiación solar es suficiente, la bomba se desconecta y el acumulador se carga.

4. Coloque la unidad del flotador en el agua.

Eliminación de fallos

Fallo	Causa	Acción correctora
El equipo no transporta aire o el caudal es insuficiente	Piedra de aireación sucia	Limpiar
	La manguera de aire está doblada o porosa.	Tender la manguera de aire sin dobleces o sustitúyala.
	Manguera de aire no correctamente enchufada	Comprobar la manguera de aire
	Muy poca radiación solar	—
	Está seleccionado un modo de operación no apropiado.	Comprobar el modo de operación (→ Emplazamiento y conexión)

Limpieza



No sumerja el equipo. No limpie el equipo bajo agua corriente.

Posible consecuencia: La humedad entra en el compartimiento del motor y destruye el equipo.

Medidas de protección: Proteja la tubuladura de aspiración de aire contra la penetración de agua.

El equipo se tiene que sacar del agua para realizar los trabajos de limpieza y mantenimiento.

- No emplee por ninguna razón productos de limpieza o soluciones químicas agresivas, porque se puede corroer la carcasa o mermar el funcionamiento.
- Productos de limpieza recomendados en caso de calcificaciones persistentes:
 - Productos de limpieza domésticos sin vinagre y cloro.
- Limpie y seque el módulo solar con un paño de limpieza húmedo.

Piezas de desgaste

Los siguientes componentes son piezas de desgaste y no entran en la prestación de garantía:

- Piedras de aireación y mangueras de aire

Almacenamiento / Conservación durante el invierno

Tenga en cuenta la gama permisible de la temperatura de servicio. (→ Datos técnicos)

- Desinstale el equipo si los valores están por encima o por debajo de los valores límites. Limpie minuciosamente el equipo y compruebe si está dañado.
- Almacene el equipo en un lugar seco y protegido contra heladas.
- Ponga el interruptor en el equipo en la posición "O".

Desecho



Este equipo contiene componentes electrónicos y está prohibido desecharlo en la basura doméstica. Use para esto el sistema de recogida previsto. Quite los acumuladores y baterías cambiables y deséchelos por separado.

Desecho de las pilas usadas

No deseche las pilas en la basura doméstica. Deseche las pilas usadas sólo a través de un sistema de recogida de pilas.

Desecho de las pilas dentro de la Comunidad Europea

Como consumidor Vd. está obligado legalmente a entregar las pilas usadas. La recogida es gratuita.

Deseche las pilas a través de los sistemas de recogida y reciclaje públicos en su ciudad o municipio o entregue las pilas al lugar donde las compró.

Vd. encuentra este símbolo en las pilas que contienen sustancias nocivas:

Pb = La pila contiene plomo

Cd = La pila contiene cadmio

Hg = La pila contiene mercurio

Li = La pila contiene litio



Condiciones de garantía

PfG concede 2 años de garantía a partir de la fecha de venta por defectos de material y de fabricación comprobados. La condición para la prestación de garantía es la presentación del comprobante de compra. El derecho a garantía caduca en caso de una manipulación inadecuada, daños eléctricos o mecánicos debido a un uso indebido y trabajos de reparación inadecuados realizados por talleres no autorizados. Los trabajos de reparación sólo se deben ejecutar por PfG o talleres autorizados por PfG. En caso de presentación de derechos a garantía envíe el equipo reclamado o el componente defectuoso con una descripción del defecto y el comprobante de compra franco domicilio a PfG. PfG se reserva el derecho a reclamar los costes de montaje. PfG no se responsabiliza por los daños de transporte. Los daños de transporte se tienen que reclamar de inmediato a la agencia de transporte. Quedan excluidos cualquier otro derecho y especialmente los derechos por daños consecuenciales. Esta garantía no afecta los derechos del cliente final frente al comerciante.

Tradução das instruções de uso originais

Explicações necessárias às Instruções de uso

Com a aquisição do produto **PondoSolar Air Island Plus** tomou uma boa decisão.

Antes de utilizar pela primeira vez o aparelho, leia atentamente as instruções de uso e familiarize-se com a operação. Todos os trabalhos com este aparelho deverão ser realizados exclusivamente conforme as presentes instruções.

Observe estritamente as instruções de segurança com respeito ao uso correcto e seguro do aparelho.

Guarde estas instruções de uso em local seguro. Se ceder o aparelho a outra pessoa, entregue-lhe as instruções de uso.

Símbolos usados nestas instruções

Os símbolos utilizados nestas instruções de uso têm o seguinte significado:



Risco de lesões de pessoas por tensão eléctrica perigosa

O símbolo adverte de perigo iminente, passível de provocar a morte ou lesões gravíssimas quando não observadas as precauções necessárias.



Risco de lesões de pessoas por uma fonte geral de perigos

O símbolo adverte de perigo iminente, passível de provocar a morte ou lesões gravíssimas quando não observadas as precauções necessárias.



Informação importante para o funcionamento sem falhas.

A Nota remissiva a uma ou várias figuras. Neste caso: Nota remissiva à figura A.

→ Nota remissiva a outro capítulo.

Âmbito de entrega

<input type="checkbox"/> A	Número	Descrição
	1	Flutuador com módulo solar integrado, acumulador, bocal de sucção de ar e bomba de oxigenação
	2	Pedra de oxigenação
	3	Mangueira pneumática de 0.5 m

Emprego conforme o fim de utilização acordado

PondoSolar Air Island Plus, doravante designado "aparelho", só pode ser utilizado do seguinte modo:

- Operação, sendo observadas as características técnicas.
- Para oxigenar lagos e tanques de jardim.
- Para a utilização em chafarizes, repuxos, lagos e tanques de jardim.

O aparelho está sujeito a estas restrições:

- Não utilizar em contacto com produtos químicos, géneros alimentícios, combustíveis ou substâncias explosivas.

Instruções de segurança

O aparelho pode ser utilizado por crianças com idade a partir de 8 anos e por pessoas com capacidade física, sensórica ou mental reduzida ou falta de experiência e conhecimentos técnicos enquanto forem vigiadas ou desde que tenham sido instruídas quanto ao uso seguro do aparelho e aos riscos relacionados com o uso. O aparelho não é brinquedo infantil. A limpeza e a manutenção não podem ser feitas por crianças sem vigilância por pessoas adultas.

Operação segura

- Utilize só peças sobresselentes originais e acessórios originais por serem compatíveis com o aparelho.
- Aparelhos eléctricos e instalações eléctricas com uma tensão nominal de $U > 12 \text{ V AC}$ ou $U > 30 \text{ V DC}$, que se encontram na água: Antes de meter a mão na água, desligar a ficha eléctrica dos aparelhos e das instalações.
- Evitar choques violentos e vibrações do aparelho.
- Limpar o aparelho pelo menos 2 vezes por ano.

Posicionar e conectar



Não mergulhar o aparelho!

Possíveis consequências: O aparelho será destruído.

Medidas de protecção: Proteger o bocal de sucção de ar contra a entrada de água.

Proceder conforme descrito abaixo:

B, C

1. Enfiar a mangueira sobre a pedra de oxigenação.
2. Enfiar a mangueira de ar sobre o flutuador.
3. Seleccionar o modo de operação A, B ou O

Modo de operação	Função
A	Operação diurna A bomba de oxigenação opera só com a radiação solar suficiente. O acumulador acumula energia não utilizada.
O	Operação de carga A bomba está desactivada, o acumulador é recarregado.
B	Operação nocturna A bomba liga automaticamente à noite, sendo accionada pelo acumulador.. Com uma radiação solar suficiente, a bomba desliga e o acumulador é recarregado.

4. Colocar o flutuador sobre a água.

Eliminação de anomalias

Avaria/Falha	Causa	Remédio
Ausência ou insuficiência de ar	Pedra de oxigenação suja	Limpar
	Mangueira dobrada ou porosa	Colocar a mangueira sem estrangulamentos ou substituir
	A mangueira não está correctamente fixada	Verificar a mangueira
	Radiação solar muito baixa	—
	Modo de operação inadequado está activado	Controlar o modo de operação (→ Instalação e conexão)

Limpeza



Não mergulhar o aparelho! Não limpar o aparelho com água corrente.

Possíveis consequências: A água penetra na câmara do motor e pode destruir o aparelho.

Medidas de protecção: Proteger o bocal de sucção de ar contra a entrada de água.

Antes de cada limpeza ou manutenção, o aparelho deve ser tirado da água.

- Não utilizar detergentes agressivos ou solventes químicos que possam destruir a carcaça ou influenciar negativamente o funcionamento.
- Solventes de limpeza adequados para remover aderências calcificadas resistentes:
 - Detergente doméstico, desprovido de vinagre e cloro.
- Limpar o módulo solar com um pano de limpeza húmido e secá-lo com um pano.

Peças de desgaste

Estes componentes estão sujeitas a desgaste permanente, não sendo abrangidos pela garantia legal:

- Pedras de oxigenação e mangueiras pneumáticas

Guardar/Invernar o aparelho

Observe a gama de temperaturas de serviço admissível. (→ Características técnicas)

- Se os valores limite forem excedidos ou não forem atingidos, é necessário desinstalar o aparelho. Faça uma boa limpeza e verifique a ausência de defeitos.
- Guardar o aparelho em recinto seco e à prova de geada.
- Pôr o selector do aparelho sobre a posição "O".

Descartar o aparelho usado



O aparelho não poderá ser eliminado com o lixo doméstico por conter componentes electrónicos! Deverá ser entregue ao sistema de recolha selectiva de lixo. Tirar, do aparelho, os acumuladores e pilhas e entregar em separado à recolha selectiva de lixo.

Eliminação de baterias usadas

As pilhas usadas não podem ser eliminadas com o lixo doméstico. Elimine as pilhas gastas só através do sistema de recolha selectiva de lixo.

Eliminação de pilhas usadas nos estados-membros da Comunidade Europeia

Na qualidade de consumidor, cada cidadão tem a obrigação legal de retornar pilhas usadas. A devolução é gratuita. Elimine as pilhas através dos sistemas públicas de recolha selectiva e reciclagem de materiais usados ou devolva-as à loja na qual as comprou.

As pilhas que contêm substâncias contaminantes estão marcadas por estes símbolos:

Pb = A pilha contém chumbo

Cd = A pilha contém cádmio

Hg = A pilha contém mercúrio

Li = A pilha contém lítio



Condições de garantia

A PfG concede 2 anos de garantia a partir da data de aquisição, respondendo por defeitos de material e fabrico comprovados. A prestação de garantia implica a apresentação do talão de caixa. O direito à garantia caduca em caso de manejo incorrecto, danos eléctricos ou mecânicos provocados por uso fora do fim de utilização acordado ou reparação indevida por oficina não autorizada. Todas as reparações poderão ser executadas exclusivamente pela PfG ou por uma oficina concessionária. Em cada caso abrangido pelo direito à garantia, envie o aparelho defeituoso ou o componente defeituoso, franco domicílio, à PfG, incluindo breve descrição do defeito e talão de aquisição. A PfG reserva-se o direito de reclamar o pagamento da reparação. A PfG denega a responsabilidade por danos ocasionados durante o transporte do aparelho. O direito à indemnização de tais danos deve ser imediatamente dirigido à companhia de transporte competente. Ficam excluídos quaisquer outros direitos, especialmente com respeito a outros prejuízos resultantes de um determinado dano. Esta garantia não afecta eventuais direitos do cliente final contra o revendedor.

Traduzione delle istruzioni d'uso originali

Note sulle presenti istruzioni d'uso

Avete fatto un'ottima scelta acquistando il prodotto **PondoSolar Air Island Plus**.

Prima della messa in servizio leggere attentamente le istruzioni d'uso e familiarizzare con l'apparecchio. Eseguire tutte le operazioni su e con questo apparecchio osservando sempre le presenti istruzioni.

Osservare attentamente le norme di sicurezza al fine di garantire un impiego corretto e sicuro dell'apparecchio.

Conservare accuratamente queste istruzioni d'uso. Consegnarle al nuovo acquirente in caso di cambio di proprietà.

Simboli utilizzati in queste istruzioni

Significato dei simboli utilizzati nelle presenti istruzioni d'uso:



Pericolo di danni alle persone causati dalla tensione elettrica pericolosa

Il simbolo richiama l'attenzione su un pericolo direttamente imminente, le cui conseguenze possono essere la morte o gravi lesioni se non vengono adottate le apposite misure di protezione.



Pericolo di danni alle persone causati da fonti di pericolo generali

Il simbolo richiama l'attenzione su un pericolo direttamente imminente, le cui conseguenze possono essere la morte o gravi lesioni se non vengono adottate le apposite misure di protezione.



Nota importante per garantire un funzionamento senza anomalie.

A Rimando ad una o più figure. In questo esempio: rimando a figura A.

→ Rimando ad un altro capitolo.

Volume di fornitura

<input type="checkbox"/> A	Quantità	Descrizione
1	1	Unità galleggiante con modulo solare incorporato, accumulatore, bocchettone di aspirazione aria e pompa del ventilatore
2	1	Blocco del ventilatore
3	1	Tubo flessibile aria da 0,5 m

Impiego ammesso

PondoSolar Air Island PlusII, chiamato "apparecchio" qui di seguito, può essere utilizzato solo nel modo seguente:

- Funzionamento in conformità alle caratteristiche tecniche.
- Per ventilazione e alimentazione con ossigeno di laghetti da giardino
- Per l'impiego in fontane a zampillo e laghetti

Per l'apparecchio valgono le seguenti restrizioni:

- Non utilizzarlo unitamente a prodotti chimici, generi alimentari, sostanze facilmente infiammabili o esplosive.

Norme di sicurezza

Questo apparecchio può essere utilizzato da bambini sopra gli 8 anni e da persone con capacità fisiche, sensoriche o mentali ridotte o che non dispongono di esperienza e cognizioni tecniche, però a condizione che vengano sorvegliate e siano state addestrate nell'uso corretto dell'apparecchio e siano in grado di capire i pericoli conseguenti. I bambini non possono giocare con l'apparecchio. Gli interventi di pulizia e manutenzione non possono essere eseguiti da bambini se questi non vengono sorvegliati.

Funzionamento sicuro

- Utilizzare solo parti di ricambio e accessori originali per l'apparecchio.
- Apparecchi elettrici e sistemi di installazione con tensione di taratura $U > 12 \text{ V CA}$ o $U > 30 \text{ V CC}$ sistemati in acqua: diseccitare apparecchi e sistemi prima di mettere le mani nell'acqua.
- Non sottoporre l'apparecchio a urti violenti e vibrazioni.
- Pulire l'apparecchio almeno due volte all'anno.

Installazione e collegamento



Non immergere l'apparecchio!

Eventuale conseguenza: L'apparecchio viene danneggiato irreparabilmente.

Misure di protezione: Proteggere il bocchettone di aspirazione aria contro l'acqua penetrante.

Procedere nel modo seguente:

B, C

1. Inserire il tubo flessibile aria sul blocco del ventilatore.
2. Inserire il tubo flessibile aria sull'unità galleggiante.
3. Selezionare la modalità di esercizio A, B o O.

Modo operativo	Funzione
A	Modalità diurna. La pompa del ventilatore funziona solo in caso di sufficiente esposizione solare. L'energia non utilizzata viene accumulata nell'accumulatore.
O	Modalità di carica. La pompa del ventilatore è spenta e l'accumulatore viene caricato.
B	Modalità notte. La pompa del ventilatore si inserisce automaticamente se l'oscurità è sufficiente e funziona alimentata dall'accumulatore. Quando l'esposizione solare è sufficiente, la pompa viene spenta e l'accumulatore viene caricato.

4. Sistemare l'unità galleggiante sull'acqua.

Eliminazione di guasti

Anomalia	Causa	Intervento
L'apparecchio non convoglia aria o la quantità convogliata è insufficiente	Blocco del ventilatore sporco	Pulire
	Tubo flessibile aria piegato o poroso	Installare il tubo flessibile senza piegature oppure sostituirlo
	Tubo flessibile aria non inserito correttamente	Controllare il tubo flessibile
	Irradiazione solare insufficiente	—
	La modalità selezionata non è idonea.	Verificare la modalità selezionata (→ posare e collegare)

Pulizia



Non immergere l'apparecchio! Non pulire l'apparecchio sotto acqua corrente!

Eventuale conseguenza: nel vano motore può infiltrarsi umidità danneggiando l'apparecchio.

Misure di protezione: Proteggere il bocchettone di aspirazione aria contro l'acqua penetrante.

Togliere l'apparecchio dall'acqua per eseguire la pulizia o la manutenzione.

- Non utilizzare mai detersivi aggressivi o soluzioni chimiche per non corrodere il corpo o compromettere il funzionamento dell'apparecchio.
- Detersivi consigliati per calcificazioni resistenti:
 - Detergente per uso domestico senza aceto e cloro.
- Pulire il modulo solare con un panno umido e poi asciugarlo.

Pezzi soggetti a usura

I seguenti componenti sono soggetti a usura e quindi non sono coperti da garanzia:

- Blocchi ventilatore e tubi flessibili acqua.

Magazzinaggio/messa al riparo per l'inverno

Osservare l'intervallo di temperatura d'esercizio ammissibile (→ Caratteristiche tecniche)

- Smontare l'apparecchio se i valori limite vengono superati per eccesso o per difetto. Eseguire una pulizia accurata e poi controllare se l'apparecchio è danneggiato.
- Immagazzinare l'apparecchio in un luogo asciutto e al riparo dal gelo.
- Portare l'interruttore sull'apparecchio in posizione "0".

Smaltimento



Non smaltire questo apparecchio gettandolo nei rifiuti domestici in quanto contiene componenti elettronici!

Utilizzare l'apposito sistema di ritiro. Estrarre gli accumulatori e le batterie esausti dall'apparecchio e smaltirli separatamente.

Smaltimento delle batterie

Non gettare le batterie nei rifiuti domestici. Smaltire le batterie consumate solo attraverso l'apposito sistema di ritiro.

Smaltimento delle batterie nella Comunità Europea

I consumatori sono tenuti per legge a restituire le batterie consumate. La restituzione è senza ricompensa.

Smaltire le batterie attraverso il sistema di ritiro/riciclaggio pubblico approntato dalla città o dal comune oppure restituirle laddove sono state acquistate.

Questi caratteri sono riportati sulle batterie contenenti sostanze nocive:

Pb = la batteria contiene piombo

Cd = la batteria contiene cadmio

Hg = la batteria contiene mercurio

Li = la batteria contiene litio



Condizioni di garanzia

PfG concede 2 anni di garanzia a partire dalla data di vendita su difetti comprovabili di materiale e fabbricazione. Condizione per la prestazione della garanzia è la presentazione del documento di prova dell'acquisto. Il diritto di garanzia si estingue in caso di uso non appropriato, danno elettrico o meccanico dovuto a impiego improprio nonché in caso di riparazione non idonea da parte di officine non autorizzate. Le riparazioni possono venire eseguite solo da PfG o da officine autorizzate da PfG. In caso di domanda di garanzia inviate franco domicilio a PfG l'apparecchio oggetto del reclamo o la parte difettosa con la descrizione dei difetti ed il documento di prova dell'acquisto. PfG si riserva di fatturare le spese di montaggio. PfG non risponde per danni da trasporto. Questi vanno fatti valere immediatamente nei confronti del trasportatore. Ulteriori diritti di qualsiasi genere, in particolare per danni indiretti, sono esclusi. Questa garanzia non tocca i diritti del cliente finale nei riguardi del rivenditore.

Oversættelse af den originale brugsanvisning

Henvisninger vedrørende denne brugsanvisning

Med dit køb af **PondoSolar Air Island Plus** har du truffet et godt valg.

Inden du bruger apparatet første gang, er det vigtigt, at du læser brugsanvisningen grundigt igennem og gør dig fortrolig med apparatet. Alle arbejder på og med dette apparat må kun udføres iht. foreliggende vejledning.

Sikkerhedshenvisningerne skal ubetinget overholdes for korrekt og sikker anvendelse.

Opbevar denne brugsanvisning omhyggeligt. Ved ejerskifte, videregiv venligst brugsanvisningen.

Symboler i denne vejledning

De anvendte symboler i denne brugsanvisning har følgende betydning:



Fare for personskade pga. farlig elektrisk spænding

Symbolet advarer mod en umiddelbar truende fare, som kan have død eller svære kvæstelser til følge, hvis de pågældende forholdsregler ikke følges.



Fare for personskade pga. en generel farekilde

Symbolet advarer mod en umiddelbar truende fare, som kan have død eller svære kvæstelser til følge, hvis de pågældende forholdsregler ikke følges.



Vigtige instruktioner for en problemfri anvendelse.

A Henvisning til en eller flere illustrationer. I dette eksempel: Henvisning til Figur A.

→ Henvisning til et andet kapitel.

Leveringsomfang

<input type="checkbox"/> A	Antal	Beskrivelse
1	1	Svømmerenhed med integreret solcellemodul, batteri, luftindtagsstudser og ventilatorpumpe
2	1	Ventilationssten
3	1	0,5 m luftslange

Formålsbestemt anvendelse

PondoSolar Air Island Plus, herefter kaldet "enheden", må udelukkende anvendes på følgende måde:

- Drift ved overholdelse af de tekniske data.
- Til ventilering og forsørgelse af hoveddamme med ilt.
- Til anvendelse i springvand og damme.

Der gælder følgende restriktioner for apparatet:

- Må ikke sættes i forbindelse med kemikalier, levnedsmidler, let brændbare eller eksplosive stoffer.

Sikkerhedsanvisninger

Dette apparat kan bruges af børn fra 8 år og derover og personer med nedsatte fysiske, sensoriske eller mentale evner eller manglende erfaring og viden, når de er under opsyn eller får instruktion i sikker brug af apparatet og forstår de dermed forbundne risici. Børn må ikke lege med apparatet. Rengøring og vedligeholdelse må ikke udføres af børn uden opsyn.

Sikker drift

- Brug kun originale reservedele og tilbehør til enheden.
- Elektrisk udstyr og installationer med en nominal spænding på $U > 12 \text{ V AC}$ eller $U > 30 \text{ V DC}$, der ligger i vand: Udstyr og installationer skal være spændingsfri, før du sætter det i vand.
- Undgå, at enheden udsættes for hårde slag og rystelser.
- Rengør enheden mindst 2 gange om året.

Opstilling og tilslutning



Nedsænk ikke apparatet!

Mulige følger: Apparatet bliver ødelagt.

Beskyttelsesforanstaltninger: Beskyt luftindtagsstudsene mod vandindtrængning.

Sådan gør du:

B, C

1. Sæt luftslangen på ventilationsstenen.
2. Sæt luftslangen på svømmerenheden.
3. Vælg driftsmodus A, B eller O.

Driftsmodus	Funktion
A	Dagdrift. Ventilatorpumpen kører kun, hvis sollyset er tilstrækkelig kraftigt. Overskydende energi lagres i batteriet.
O	Ladedrift. Ventilatorpumpen er slukket, batteriet oplades.
B	Nattdrift. Ventilatorpumpen tænder automatisk, når det er blevet tilstrækkeligt mørkt og kører på batteridrift. Hvis sollyset er tilstrækkelig kraftigt, bliver pumpen slukket, og batteriet oplades.

4. Sæt svømmerenheden på vandet.

Afhjælpning af fejl

Fejl	Arsag	Udbedring
Der strømmer ingen luft ud af apparatet, eller luftmængden er utilstrækkelig	Ventilationsstenen er tilsmudset	Rengør
	Luftslangen er knækket eller er porøs.	Læg luftslangen, så den er knækfri, eller udskift den
	Luftslangen er ikke fastgjort korrekt	Kontroller luftslangen
	Sollyset er for svagt	—
	Der er valgt en uegnet driftsmodus	Kontroller driftsmodus (opstilling og tilslutning af →)

Rengøring



Nedsænk ikke apparatet! Rengør ikke apparatet under rindende vand!

Mulige følger: Der trænger fugt ind i motorrummet og ødelægger apparatet.

Beskyttelsesforanstaltninger: Beskyt luftindtagsstudsene mod vandindtrængning.

Ved rengøring eller eftersyn skal apparatet tages op af vandet.

- Brug under ingen omstændigheder aggressive rengøringsmidler eller opløsningsmidler, da disse skader huset eller forringer funktionen.
- Anbefalede rengøringsmidler ved genstridige tilkalkninger:
 - Eddike- og klorfrit husholdningsrengøringsmiddel.
- Rengør solcellemodulet med en fugtig klud og tør af.

Lukkedele

Følgende komponenter er sliddele og er ikke omfattet af garantien:

- Ventilationssten og luftslanger

Opbevaring/overvintring

Vær opmærksom på den tilladte omgivelsestemperatur. (→ Tekniske data)

- Hvis grænseværdierne under- eller overskrides, skal apparatet afinstalleres. Udfør en grundig rengøring og tjek for skader på udstyret.
- Opbevar apparatet tørt og frostfrit.
- Stil kontakten på apparatet på "O".

Bortskaffelse



Dette apparat indeholder elektroniske komponenter og må ikke bortskaffes som husholdningsaffald! Benyt venligst det dertil indrettede tilbagetagelsessystem. Fjern batterier beregnet til genbrug fra apparatet, og bortskaf disse separat.

Bortskaffelse af batterier

Batterier må ikke smides ud sammen med husholdningsaffaldet. Batterier bør altid bortskaffes over et egnet recy- clingsystem.

Bortskaffelse af batterier inden for Det Europæiske Fællesskab

Som forbruger er du ved lov forpligtet til at levere tomme batterier tilbage. Tilbageleveringen er vederlagsfri.

Bortskaf enten batterierne over de offentlige samlingspladser og recyclingcentre i din by eller din kommune, eller af- levér batterierne der, hvor du har købt dem.

Disse tegn findes på batterier, der indeholder skadelige stoffer:

Pb = Batteri indeholder bly

Cd = Batteri indeholder cadmium

Hg = Batteri indeholder kviksølv

Li = Batteri indeholder litium



Garantibetingelser

PfG yder 2 års garanti fra salgsdatoen på dokumenterbare materiale- og fabriktionsfejl. Forevisning af købsdokumentation er en forudsætning for garantiydelsen. Garantikravet bortfalder ved usagkyndig håndtering, elektrisk eller mekanisk beskadigelse på grund af ikke bestemmelsesmæssig anvendelse samt ved usagkyndig reparation udført af ikke autoriserede værksteder. Reparationer må kun udføres af PfG eller af værksteder, der er autoriseret af PfG. Ved anmeldelse af garantikrav skal du sende apparatet, du klager over, eller den defekte del gratis til PfG sammen med en beskrivelse af fejlen og købsdokumentation. PfG forbeholder sig ret til at fakturere monteringsomkostninger. PfG hæfter ikke for transportskader. Transportskader skal omgående gøres gældende over for transportøren. Yderligere krav, uanset af hvilken art, særligt i forbindelse med følgeskader, er udelukket. Denne garanti berører ikke slutkunders krav over for forhandleren.

Øversettelse av den originale bruksanvisningen

Merknader til denne bruksanvisningen

Med kjøpet av produktet **PondoSolar Air Island Plus** har du gjort et godt valg.

Les denne bruksanvisningen nøye og gjør deg kjent med apparatet før du tar det i bruk første gang. Alt arbeid på og med dette apparatet skal gjennomføres etter de anvisninger som foreligger.

Ta hensyn til sikkerhetsanvisningene for riktig og sikker bruk av apparatet.

Ta godt vare på denne bruksanvisningen. Hvis apparatet selges skal bruksanvisningen følge med.

Symboler i denne bruksanvisningen

Symbolene i denne bruksanvisningen har følgende betydning:



Fare for personskade ved farlig elektrisk spenning

Symbolet henviser til en akutt truende fare som kan medføre alvorlige personskader eller død, dersom ikke de nødvendige forholdsregler treffes.



Fare for personskade ved en generell risikokilde

Symbolet henviser til en akutt truende fare som kan medføre alvorlige personskader eller død, dersom ikke de nødvendige forholdsregler treffes.



Viktige anvisninger for feilfri funksjon.

A Det vises til en eller flere illustrasjoner. I dette eksempelet: Det vises til illustrasjon A.

→ Det vises til et annet kapittel.

Leveringsomfang

<input type="checkbox"/> A	Antall	Beskrivelse
1	1	Fløttørenhet med integrert solcellemodul, oppladbart batteri, luftinntaksstuss og viftepumpe
2	1	Luftestein
3	1	0,5 m luftslange

Tilsiktet bruk

PondoSolar Air Island Plus, i fortsettelsen kalt "utstyret", må kun brukes på følgende måte:

- Drift ved overholdelse av tekniske data.
- For lufting og surstofftilførsel til hagedammer.
- For bruk i fontener og dammer.

Følgende restriksjoner gjelder for apparatet:

- Skal ikke brukes i forbindelse med kjemikalier, næringsmidler, lett brennbare eller eksplosive stoffer.

Sikkerhetsanvisninger

Dette apparatet kan brukes av barn som er 8 år eller eldre, samt av personer med reduserte fysiske, sensoriske eller mentale begrensninger, eller som mangler erfaring og kunnskap, hvis de er under oppsikt eller har fått opplæring i riktig bruk av apparatet, og forstår farene forbundet med å bruke dette. Barn må ikke leke med apparatet. Rengjøring eller brukervedlikehold må ikke utføres av barn uten at de er under oppsikt.

Sikker drift

- Bruk kun originale reservedeler og tilbehør for apparatet.
- Elektriske apparater og installasjoner med dimensjoneringspennings $U > 12 \text{ V AC}$ eller $U > 30 \text{ V DC}$ som ligger i vann: Koble apparater og installasjoner spenningsfritt før du berører vannet.
- Unngå harde støt og rystelser av apparatet.
- Rengjør apparatet minst 2 ganger årlig.

Installasjon og tilkobling



Ikke senk apparatet ned i vann!

Mulig følge: Apparatet blir ødelagt.

Forholdsregler: Beskytt luftinntaksstussen mot vanninntrengning.

Slik går du frem:

B, C

1. Sett lufteslangen på luftesteinen.
2. Sett lufteslangen på flottørenheten.
3. Velg driftsmodus A, B eller O.

Driftsmodus	Funksjon
A	Dagdrift. Viftepumpen går bare når solinnstrålingen er tilstrekkelig. Ubrukt energi blir lagret i batteriet.
O	Ladedrift. Viftepumpen er slått av, batteriet lades.
B	Nattdrift. Viftepumpen slår seg på automatisk når det er mørkt nok, og går på batteri. Pumpen slås av når solinnstrålingen er tilstrekkelig, og batteriet lades.

4. Sett flottørenheten på vannet.

Feilretting

Feil	Årsak	Utbedring
Apparatet transporterer ikke luft, eller luftmengden er utilstrekkelig	Luftestein er tilsmusset	Rengjør
	Luftslangen er i knekk eller er porøs	Legg luftslangen uten knekk eller skift den ut
	Luftslangen er ikke riktig festet	Kontroller lufteslangen
	Solinnstråling er for liten	—
	Ikke egnet driftsmodus er valgt	Kontroller driftsmodus (→ Installasjon og tilkobling)

Rengjøring



Ikke senk apparatet ned i vann! Ikke rengjør apparatet under rennende vann!

Mulig følge: Det trenger fuktighet inn i motorrommet og ødelegger apparatet.

Forholdsregler: Beskytt luftinntaksslusen mot vanninntrenging.

I forbindelse med rengjøring og vedlikehold må apparatet tas ut av vannet.

- Du må ikke under noen omstendigheter bruke rengjøringsmidler eller løsemidler, da dette kan angripe huset eller svekke apparatets funksjoner.
- Anbefalt rengjøringsmiddel ved hårdnakkede forkalkninger:
 - Eddik- og klorfritt husholdningsrengjøringsmiddel.
- Rengjør solcellemodulen med en fuktig pusseklut og gni tørt.

Slitedeler

Følgende komponenter er slitedeler og omfattes ikke av garantien:

- Luftteiner og luftslanger

Lagring/overvintring

Vær oppmerksom på det tillatte driftstemperaturområdet. (→ Tekniske data)

- Ved overskridelse eller underskridelse av grenseverdiene må du demontere apparatet. Foreta en grundig rengjøring og sjekk om apparatet er skadet.
- Oppbevar apparatet tørt og frostfritt.
- Sett bryteren på apparatet i posisjon "O".

Kassering



Dette apparatet inneholder elektroniske komponenter, og må ikke kastes som vanlig husholdningsavfall! Må leveres inn til godkjent avfallshåndteringsfirma. Fjern oppladbare batterier og batterier som er beregnet for utskifting fra apparatet og avhend dem separat.

Fjerning av batterier

Batterier må ikke kastes sammen med husholdningsavfall. Brukte batterier må fjernes gjennom fastsatte ordninger for tilbakelevering.

Fjerning av batterier innenfor EU

Som forbruker er du lovmessig forpliktet til å levere tilbake brukte batterier. Tilbakeleveringen er gratis.

Fjern batteriene enten gjennom det offentlig tilbakeleverings- og gjenvinningsystemet i byen eller kommunen, eller lever batteriene tilbake der du kjøpte dem.

Du finner disse merkelappene på batterier som inneholder miljøskadelige stoffer:

Pb = batteriet inneholder bly

Cd = batteriet inneholder kadmium

Hg = batteriet inneholder kvikksølv

Li = batteriet inneholder litium



Garantibetingelser

PfG gir en garanti på 2 år fra kjøpsdato ved påviselige material- og fabrikkasjonsfeil. Ved garantikrav må kjøpsbevis kunne fremlegges. Garantien bortfaller ved feil håndtering, elektriske eller mekaniske skader som følge av feil bruk, og ved ikke forskriftsmessig reparasjon av ikke autoriserte verksteder. Reparasjoner må kun utføres av PfG eller av verksteder autorisert av PfG. Ved garantikrav sender du inn apparatet som du vil reklamere på eller den defekte delen, sammen med en beskrivelse av feilen og kjøpsbevis til PfG, som betaler frakten. PfG forbeholder seg retten til å fakturere monteringskostnader. PfG hefter ikke for transportskader. Krav i forbindelse med transportskader må rettes til transportøren umiddelbart. Ytterligere krav, uansett art, og særlig i forbindelse med følgeskader dekkes ikke. Denne garantien berører ikke krav fra sluttkunden overfor forhandleren.

Översättning av originalbruksanvisningen

Information om denna bruksanvisning

Med din nya produkt **PondoSolar Air Island Plus** har du gjort ett bra val.

Läs igenom bruksanvisningen noggrant före första användningstillfället och ta reda på hur apparaten fungerar. Alla slags arbeten som utförs på denna apparat får endast genomföras enligt föreliggande instruktioner.

Beakta noga säkerhetsanvisningarna, de är en förutsättning för korrekt och säker användning.

Förvara denna bruksanvisning på ett säkert ställe. Om apparaten byter ägare måste även bruksanvisningen följa med.

Symboler i denna bruksanvisning

Symbolerna som används i denna bruksanvisning har följande betydelse:



Risk för personskador på grund av farlig elektrisk spänning

Symbolen står för en överhängande fara, som kan leda till dödsfall eller allvarliga personskador, om inte lämpliga åtgärder vidtas.



Risk för personskador på grund av en allmän riskkälla

Symbolen står för en överhängande fara, som kan leda till dödsfall eller allvarliga personskador, om inte lämpliga åtgärder vidtas.



Viktig upplysning för störningsfri funktion.

B Hänvisning till en eller flera bilder. I detta exempel: Hänvisning till bild A.

→ Referens till ett annat kapitel.

Leveransomfattning

<input type="checkbox"/> A	Antal	Beskrivning
1	1	Flottörenhet med integrerad solarmodul, batteri, luftinsugningsrör och ventilationspump
2	1	Lufsten
3	1	0,5 m-luftslang

Ändamålsenlig användning

PondoSolar Air Island Plus, som i denna dokumentation betecknas som apparat, får endast användas på följande sätt:

- Drift under iakttagande av tekniska data.
- För luftning och försörjning av trädgårdsdammar med syre.
- För användning i springbrunnar och dammar.

För apparaten gäller följande begränsningar:

- Använd inte kombination med kemikalier, livsmedel eller lättantändliga eller explosiva ämnen.

Säkerhetsanvisningar

Den här enheten kan användas av barn som är 8 år eller äldre samt av personer med sänkt fysisk, sensorisk eller mental förmåga eller brist på erfarenhet och kunskap förutsatt att de hålls under uppsikt eller instrueras i hur de använder enheten säkert samt de risker som kan uppstå. Barn får inte leka med enheten. Rengöring och användarunderhåll får inte utföras av barn utan uppsikt.

Säker drift

- Använd endast original reservdelar och tillbehör till apparaten.
- Elektriska enheter och installationer med en nominell spänning $U > 12 \text{ V AC}$ eller $U > 30 \text{ V DC}$ som ligger i vatten: Gör enheter och installationer spänningsfria innan du griper ned i vattnet.
- Undvik att apparaten utsätts för hårda slag eller vibrationer.
- Rengör apparaten minst 2 ggr/år.

Installation och anslutning



Doppa inte ned apparaten!

Möjlig följd: Apparaten förstörs.

Skyddsåtgärder: Skydda luftinsugningsröret mot inträngande vatten.

Gör så här:

B, C

1. Anslut luftslangen till luftstenen.
2. Anslut luftslangen till flottörenheten.
3. Välj driftstatus A, B eller O.

Driftstatus	Funktion
A	Dagdrift. Ventilationspumpen kör endast vid tillräcklig solstrålning. Energi som inte används sparas i batteriet.
O	Laddningsdrift. Ventilationspumpen har slagits ifrån, batteriet laddas.
B	Nattdrift. Ventilationspumpen slås på automatiskt när det är tillräckligt mörkt och drivs därefter av batteriet. Vid tillräcklig solstrålning slås pumpen ifrån soligt väder och batteriet laddas.

4. Sätt flottörenheten på vattnet.

Störningsåtgärder

Störning	Orsak	Åtgärd
Apparaten matar ingen luft eller kapaciteten är inte tillräcklig	Luftstenen är smutsig	Rengör
	Luftslangen har vikts eller är porös	Lägg luftslangen utan veck eller byt ut
	Luftslangen har inte anslutits rätt	Kontrollera luftslangen
	Solljuset är för svagt	—
	En olämplig driftstatus har valts	Kontrollera driftstatus (→ Installation och anslutning)

Rengöring



Doppa inte ned apparaten! Rengör inte apparaten under rinnande vatten!

Möjlig följd: Fukt kan tränga in i motorrummet och förstöra apparaten.

Skyddsåtgärder: Skydda luftinsugningsröret mot inträngande vatten.

Om apparaten ska rengöras eller underhållas måste den först lyftas upp ur vattnet.

- Använd aldrig starka rengöringsmedel eller kemiska lösningar då dessa kan angripa apparatens kåpa eller leda till att apparatens funktion försämras.
- Rekommenderade rengöringsmedel vid svåra kalkavlagringar:
 - Ättiks- och klorfritt hushållsrengöringsmedel.
- Rengör solarmodulen med en fuktig putsduk och gnid torr.

Slitagedelar

Följande komponenter är slitagedelar och ingår inte i garantin:

- Luftstenar och luftslangar

Förvaring / Lagring under vintern

Beakta tillåtet drifttemperaturområde. (→ Tekniska data)

- Om gränsvärden överskrids eller underskrids ska apparaten avinstalleras. Rengör apparaten noggrant och kontrollera om apparaten är skadad.
- Förvara apparaten torrt och frostfritt.
 - Ställ brytare i läge "O".

Avfallshantering



Denna apparat innehåller elektroniska komponenter och får inte kastas i hushållssoporna! Följ föreskrifterna för avfallshantering. Ta ut batterierna ur apparaten och avfallshantera dem separat.

Avfallshantering med batterier

Batterier hör inte hemma i soporna. Kassera använda batterier endast via det därför avsedda insamlingssystemet.

Avfallshantering med batterier inom EU

Som förbrukare är du enligt lag skyldig att återlämna använda batterier. Återlämningen är gratis.

Kassera batterier, antingen genom de offentliga retur- och återvinningssystemen i din stad eller kommun, eller lämna tillbaka batterierna där de köptes.

Dessa beteckningar finns på batterier innehållande skadliga ämnen:

Pb = batteri innehåller bly

Cd = batteri innehåller kadmium

Hg = batteri innehåller kvicksilver

Li = batteri innehåller litium



Garantivillkor

Importören ger två års garanti från inköpsdatum på material- och fabriktionsfel som kan påvisas. En förutsättning för att garantin ska kunna tas i anspråk är att köpebevis uppvisas. Anspråk på garanti upphör att gälla vid olämplig hantering, elektriska eller mekaniska skador pga. felaktig användning samt vid ej ändamålsenliga reparationer som utförts av ej behöriga verkstäder. Reparationer får endast utföras av importören eller av verkstäder som godkänts av importören. Vid garantianspråk måste den reklamerade apparaten eller den defekta delen samt köpebevis och en beskrivning av felet skickas till inköpsstället eller importören. Inköpsstället/importören förbehåller sig rätten att debitera för monteringskostnader. Importören påtar sig inget ansvar för transportskadorna. Dessa måste genast anmälas till transportföretaget. Ytterligare anspråk, oavsett vilken typ, särskilt följskadorna, är uteslutna. Denna garanti berör inte slutkonsumentens anspråk gentemot försäljaren.

Alkuperäisen käyttöohjeen käännös

Ohjeita tähän käyttöohjeeseen

Tällä ostoksella **PondoSolar Air Island Plus** olette tehnyt hyvän valinnan.

Lukekaa tämä käyttöohje huolellisesti läpi ennen laitteen ensimmäistä käyttöä ja tutustukaa laitteeseen. Kaikki tätä laitetta koskevat työt ja työt tällä laitteella saa suorittaa vain kyseessä olevan ohjeen mukaan.

Noudattakaa ehdottomasti oikean ja turvallisen käytön ohjeita.

Säilyttäkää tämä käyttöohje huolellisesti! Jos laite vaihtaa omistajaa, antakaa käyttöohje eteenpäin.

Tämän ohjeen symbolit

Tässä käyttöohjeessa käytetyillä symboleilla on seuraavanlainen merkitys:



Henkilövahinkojen vaara vaarallisen sähköjännitteen johdosta

Symboli kiinnittää huomiota välittömästi uhkaavaan vaaraan, jonka seurauksena voi olla kuolema tai loukkaantuminen, kun tarvittaviin toimenpiteisiin ei ole ryhdytty.



Henkilövahinkojen vaara yleisten vaarälähteiden johdosta

Symboli kiinnittää huomiota välittömästi uhkaavaan vaaraan, jonka seurauksena voi olla kuolema tai loukkaantuminen, kun tarvittaviin toimenpiteisiin ei ole ryhdytty.



Tärkeä ohje häiriöttömään toimintaan.

A Viittaus yhteen tai useampaan kuvaan. Tässä esimerkissä: Viittaus kuvaan A.

→ Viittaus toiseen kappaleeseen.

Toimituksen sisältö

<input type="checkbox"/> A	Määrä	Kuvaus
1	1	Uimuriyksikkö integroidulla aurinkopaneelilla, akulla, ilmanottoaukoilla ja ilmastinpumpulla
2	1	Ilmastinkivi
3	1	0,5 m ilmaletku

Määräystenmukainen käyttö

PondoSolar Air Island Plus, jota seuraavassa nimitetään "laitteeksi", saa käyttää ainoastaan seuraavasti:

- Teknisten tietojen käyttö ja noudattaminen.
- Puutarhalampien ilmastamiseen ja huoltoon hapella.
- Suihkukaivoissa ja lammikoissa käyttöä varten.

Laitteelle ovat voimassa seuraavat rajoitukset:

- Ei käyttöön kemikaalien, elintarvikkeiden, helposti palavien tai räjähtävien aineiden yhteydessä.

Turvaohjeet

Tätä laitetta saavat käyttää yli 8-vuotiaat lapset, sekä henkilöt, joiden fyysiset, aistimelliset tai henkiset kyvyt ovat vähentyneet tai joilla ei ole tarvittavaa kokemusta ja tietoa, vain valvonnan alaisina ja kun heille on annettu opastusta laitteen turvallisesta käytöstä ja kun he ymmärtävät laitteen käytöstä mahdollisesti seuraavat vaarat. Lapset eivät saa leikkiä laitteella. Puhdistus ja käyttäjän suorittama huolto eivät saa tapahtua lasten toimesta ilman valvontaa.

Turvallinen käyttö

- Laitteessa saa käyttää vain alkuperäisiä varaosia ja lisätarvikkeita.
- Sähkölaitteet ja sähköasennukset, joiden nimellisjännite $U > 12 \text{ V AC}$ tai $U > 30 \text{ V DC}$, jotka ovat vedessä: Kytke laitteet ja asennukset jännitteettömiksi, ennen kuin kosketat veteen.
- Laitteeseen ei saa kohdistaa kovia iskuja eikä sitä saa ravistaa.
- Puhdista laite vähintään 2 kertaa vuodessa.

Paikalleen asettaminen ja kytkeminen



Laitetta ei saa upottaa!

Mahdollinen seuraus: Laite rikkoutuu.

Suojatoimenpiteet: Suojaa ilmanottoaukot niin, että niihin ei pääse vettä.

Toimit näin:

B, C

- Liitä ilmaletku ilmastinkiveen.
- Liitä ilmaletku uimuriyksikköön.
- Valitse käyttötila A, B tai O.

Käyttötila	Toiminta
A	Päiväkäyttö. Ilmastinpumppu käy vain, jos auringonsäteily on riittävä. Käyttämätön energia varautuu akkuun.
O	Latauskäyttö. Ilmastinpumppu on kytkettynä pois, akkua ladataan.
B	Yökäyttö. Ilmastinpumppu kytkeytyy automaattisesti päälle, kun on tarpeeksi pimeää ja käy edelleen akun voimalla. Kun auringonsäteily on riittävä, pumppu kytkeytyy pois päältä ja akkua ladataan.

- Aseta uimuriyksikkö veteen.

Häiriönpoisto

Häiriö	Syy	Korjaus
Laitte ei pumpkaa ilmaa tai pumppausmäärä on riittämätön	Ilmastinkivi on liikainen	Puhdista
	Ilmaletku taittunut tai hauras	Asenna ilmaletku ilman taitekohtia tai vaihda se
	Ilmaletkua ei ole kiinnitetty oikein	Tarkasta ilmaletku
	Liian heikko aurinkopaiste	—
Valittu soveltumaton käyttötila		Tarkasta käyttötila (→ paikoilleen asettaminen ja yhdistäminen)

Puhdistus



Laitetta ei saa upottaa! Laitetta ei saa puhdistaa juoksevalla vedellä!

Mahdollinen seuraus: Moottoritilaan pääsee kosteutta ja se rikkoo laitteen.

Suojatoimenpiteet: Suojaa ilmanottoaukot niin, että niihin ei pääse vettä.

Nosta laite vedestä puhdistusta tai huoltoa varten.

- Älä missään tapauksessa käytä syövyttäviä puhdistusaineita tai kemiallisia liuottimia, koska ne voivat syövyttää koteloaa tai aiheuttaa toimintahäiriöitä.
- Pinttyneisiin kalkkijäämiin suositeltu puhdistusaine:
 - Yleispuhdistusaineet, jotka eivät sisällä etikkaa tai klooria.
- Puhdista aurinkopaneeli kostealla liinalla ja kuivaa huolella.

Kuluvat osat

Seuraavat komponentit ovat kuluvia osia, eivätkä kuulu takuun piiriin:

- Ilmastinkivet ja ilmaletkut

Varastointi/talvisäilytys

Noudata sallittua käyttölämpötila-alueita. (→ Tekniset tiedot)

- Irrota laite asennuspaikasta, jos käyttölämpötila ylittää tai alittaa raja-arvot. Puhdista laite perusteellisesti ja tarkista, että siinä ei ole vaurioita.
- Laite on varastoitava kuivassa ja jäätymiseltä suojatussa paikassa.
- Aseta kytkin laitteessa asentoon "O".

Hävittäminen



Tämä laite sisältää elektronia rakenneosia, eikä sitä saa hävittää kotitalousjätteiden mukana! Käytä sitä varten olemassaolevaa palautusjärjestelmää. Poista vaihtoa varten tarkoitetut akut ja paristot ja hävitä ne erikseen.

Paristojen hävittäminen

Paristot eivät kuulu kotitalousjätteisiin. Vie käytetyt paristot ainoastaan niitä varten järjestettyihin keräyspisteisiin.

Paristojen hävittäminen Euroopan Yhteisön sisällä

Kuluttaja on lainsäädännön kautta velvoitettu toimittamaan käytetyt paristot asianmukaisiin keräyspisteisiin. Palautuksesta ei saa maksua.

Hävitä paristot joko kaupunkisi tai kuntasi yleisten vastaanotto- ja kierrätysjärjestelmien kautta tai palauta paristot takaisin liikkeeseen, josta ne ostettiin.

Nämä merkinnät löydät haitallisia aineita sisältävistä paristoista:

Pb = paristo sisältää lyijyä

Cd = paristo sisältää kadmiumia

Hg = paristo sisältää elohopeaa

Li = paristo sisältää litiumia



Takuuehdot

PfG antaa 2 vuoden takuun myyntipäivästä laskettuna, takuu koskee todistettavia materiaali- ja valmistusvirheitä.

Takuun edellytyksenä on ostokuitin esittäminen. Takuuvaatimus raukeaa epäasianmukaisen käsittelyn, väärinkäytön aiheuttaman sähkö- tai mekaanisen vaurioitumisen sekä ei-valtuutettujen korjaamojen epäasianmukaisen korjauksen seurauksena. Vain PfG tai PfG:n valtuutetut korjaamot saavat suorittaa korjauksia. Takuuvaatimusten voimaan saattamiseksi on lähetettävä reklamoitu laite tai viallinen osa virheenkuvauksen ja ostokuitin kera PfG -yhtiölle vapaasti tehtaan. PfG pidättää oikeuden laskuttaa asennuskustannukset. PfG ei vastaa kuljetusvahingoista. Ne on ilmoitettava välittömästi kuljetusyhtiölle. Kaikki muunlaiset vaatimukset, erityisesti koskien seurauksena syntyneitä vahinkoja, on suljettu pois. Tämä takuu ei koske loppuasiakkaan myyjäliikettä vastaan esittämiä vaatimuksia.

Az eredeti használati útmutató fordítása

Információk ehhez a használati útmutatóhoz

Ön ezen termék **PondoSolar Air Island Plus** megvásárlásával jó döntést hozott.

Az első használatba vétel előtt olvassa el gondosan a használati útmutatót és ismerkedjen meg a készülékkel. Az készülékkel, vagy a készüléken végzett bármilyen munka esetén tartsa be a jelen útmutatóban leírtakat.

A készülék helyes és biztonságos használata érdekében feltétlenül vegye figyelembe a biztonsági előírásokat.

Őrizze meg gondosan a jelen használati útmutatót. Ha másnak adja a készüléket, adja oda ezt a használati útmutatót is.

A jelen útmutatóban használt szimbólumok

A jelen használati útmutatóban használt szimbólumok jelentése a következő:



Áramütésveszély! Veszélyes elektromos feszültség, mely súlyos személyi sérülést okozhat.

A szimbólum közvetlen veszély kockázatára utal, mely a megfelelő óvintézkedések megtétele nélkül súlyos, vagy halálos kimenetelű sérüléssel és járhat.



Általános veszélyforrás: személyi sérülés veszélye

A szimbólum közvetlen veszély kockázatára utal, mely a megfelelő óvintézkedések megtétele nélkül súlyos, vagy halálos kimenetelű sérüléssel és járhat.



Fontos útmutató a zavarmentes működéshez.

A Hivatkozás egy vagy több ábrára. Ebben a példában: hivatkozás az A ábrára.

→ Hivatkozás egy másik fejezetre.

Csomagolás

<input type="checkbox"/> A	Darabszám	Leírás
1	1	Úszó egység integrált szolár modulal, akkuval, légbeszívó csomaggal és levegőztető szivattyúval
2	1	Porlasztókő
3	1	0,5 m-es levegő tömlő

Rendeltetésszerű használat

PondoSolar Air Island Plus, a továbbiakban: „készülék”, kizárólag csak a következőképpen használható:

- Üzemeltetés a műszaki adatok betartása mellett.
- Szellőztetésre és kerti tavak oxigénnel való ellátásához.
- Szőkőkutakhoz és tavakhoz használható.

A készülékre a következő korlátozások érvényesek:

- Nem szabad vegyszerekkel, élelmiszerekkel, gyúlékony vagy robbanékony anyagokkal együtt alkalmazni.

Biztonsági utasítások

A jelen készüléket 8 évesnél idősebb gyermekek, valamint csökkent fizikai, érzékszervi vagy mentális képességű, ill. hiányos tapasztalattal és megfelelő tudással rendelkező személyek kezelhetik, ha felügyelet alatt állnak, vagy a készülék biztonságos használata vonatkozásában eligazításban részesültek, és megértették az ebből eredő veszélyeket. Gyermekek nem játszhatnak a készülékkel. Tisztítást és a felhasználó által végzendő karbantartási munkákat nem végezhetnek olyan gyermekek, akik nem állnak felügyelet alatt.

Biztonságos működés

- Kizárólag eredeti pótalkatrészeket és tartozékokat használjon a készülékhez.
- $U > 12 \text{ V AC}$ vagy $U > 30 \text{ V DC}$ méretezési feszültségű elektromos készülékeket és szerelvényeket szabad használni, amelyek vízben vannak: Mielőtt a vízbe nyúlnak, feszültségmentesíteni kell a készülékeket és szerelvényeket.
- Kerülni kell a készüléket érő erős ütések és rázkódásokat.
- A készüléket legalább évente 2-szer tisztítsa meg.

Felállítás és csatlakoztatás



A készüléket tilos vízbe meríteni!

Lehetséges következmény: A készülék tönkremegy.

Óvintézkedések: A légbeszívó csonkot óvni kell a behatóló víztől.

Ez az alábbiak szerint végezhető el:

B, C

1. Illessze rá a levegő tömlőt a porlasztókőre.
2. Illessze rá a levegő tömlőt az úszó egységre.
3. Válassza ki az A, B vagy O üzemmódot.

Üzemmód	Funkció
A	Nappali üzemmód A levegőztető szivattyú csak elegendő mértékű napsugárzás esetén üzemel. A fel nem használt energia az akkumulátorban tárolódik.
O	Töltés üzemmód A levegőztető szivattyú ki van kapcsolva, az akkumulátor töltődik.
B	Éjszakai üzemmód A levegőztető szivattyú megfelelő sötétség esetén automatikusan bekapcsol, és akkuról üzemel. Eleget mértékű napsugárzás esetén a szivattyú kikapcsol, és az akku töltődik.

4. Helyezze az úszó egységet a vízre.

Zavarelhárítás

Hiba	Ok	Megoldás
A készülék nem szállít levegőt, vagy a szállított mennyiség nem elegendő.	A porlasztókő elszennyeződött.	Tisztítsa meg.
	A levegő tömlő megtört vagy porózus.	A levegőtömlőt megtörésektől mentesen fektesse le vagy cserélje ki.
	A levegő tömlő nincs szilárdan csatlakoztatva.	Ellenőrizze a levegő tömlőt.
	A napsugárzás mértéke túl csekély.	—
	Nem megfelelő üzemmód van bekapcsolva.	Ellenőrizze az üzemmódot (→ Felállítás és csatlakoztatás)

Tisztítás



A készüléket tilos vízbe meríteni! A készüléket tilos folyó víz alatt tisztítani!

Lehetséges következmény: A motortérbe víz kerül, és a készülék tönkremegy.

Óvintézkedések: A légbeszívó csonkot óvni kell a behatoló víztől.

Tisztításhoz vagy karbantartáshoz ki kell venni a készüléket a vízből.

- Agresszív tisztítószerek, vagy vegyszeroldatok használata tilos, mivel ezek károsíthatják a burkolatot, vagy károsan befolyásolhatják a működést.
- Ajánlott tisztítószerek makacs vízkövesedés esetén:
 - Ecet- és klórmentes háztartási tisztító.
- Tisztítsa meg a szolár modul nedves tisztítókendővel, és törölje szárazra.

Kopóalkatrészek

A következő komponensek kopóalkatrészek, és rájuk nem vonatkozik a szavatosság:

- Porlasztókövek és levegő tömlők

Tárolás / Telelés

Vegye figyelembe a megengedett üzemi hőmérséklet tartományt. (→ Műszaki adatok)

- A határértékek túllépése vagy azok el nem érése esetén le kell szerelni a készüléket. Alaposan tisztítsa meg a készüléket, és ellenőrizze épségét.
- A szivattyút szárazon, fagymentes helyen kell tárolni.
- Állítsa a kapcsolót a készüléken "O" helyzetbe.

Megsemmisítés



A készülék elektronikus részeségeket tartalmaz, és nem szabad háztartási hulladékként ártalmatlanítani!

Ehhez az erre kijelölt visszavételi helyeket használja. Távolítsa el a készülékből cserére szánt akkukat és elemeket, majd külön ártalmatlanítsa azokat.

Elemek ártalmatlanítása

Az elemeket ne dobja ki a háztartási szemétkébe. A használt elemeket kizárólag az erre szolgáló visszavételi rendszeren keresztül ártalmatlanítsa.

Elemek ártalmatlanítása az Európai Unión belül

Az összes felhasználó kötelezettsége, hogy visszavigye az elemeket. A visszaszolgáltatás ingyenes.

Az elemeket vagy a város, község nyilvános visszavételi-újrahasznosító rendszerének adja át, vagy vigye vissza őket oda ahol vette.

Ezt a jelzést a károsanyag-tartalmú elemeken találja:

Pb = az elem ólmot tartalmaz

Cd = az elem kadmiumot tartalmaz

Hg = az elem higanyt tartalmaz

Li = az elem lítiumot tartalmaz



Garanciális feltételek

A PFG 2 év garanciát vállal a vásárlás dátumától bizonyítható anyag- és gyártási hibákra. A garanciaállalás feltétele az eredeti vásárlást igazoló bizonylat. A garancia megszűnik szakszerűtlen kezelés, a visszaélészerű használat által bekövetkezett elektromos vagy mechanikus sérülés, valamint az arra fel nem jogosított szervizek által végzett szakszerűtlen javítások miatt. Javítást csak a PFG vagy az általa felhatalmazott szervizek végezhetnek. Garanciaigény bejelentése esetén küldje el a reklamált készüléket vagy a meghibásodott alkatrészt a hiba leírásával és a vásárlást igazoló bizonylattal a PFG-hez. A PFG fenntartja magának a szerelési költségek kiszámlázásának jogát. A PFG nem felel a szállításból keletkezett károkért. Ezeket azonnal a szállítóval szemben kell érvényesíteni. Bármilyen fajta további igény – kiváltképpen a következményes károkat - kizárt. A garancia nem érinti a végfelhasználó kereskedővel szemben támasztott igényeit.

Tłumaczenie oryginalnej instrukcji użytkownika

Przedmowa do instrukcji użytkownika

Kupując **PondoSolar Air Island Plus**, dokonali Państwo dobrego wyboru.

Przed pierwszym uruchomieniem urządzenia należy uważnie przeczytać instrukcję użytkownika i zapoznać się z zasadą działania urządzenia. Wszystkie prace dotyczące tego urządzenia mogą być wykonywane tylko zgodnie z zaleceniami dostarczonej instrukcji.

Bez względu na przestrzegania przepisów bezpieczeństwa pracy w odniesieniu do prawidłowego i bezpiecznego użytkowania.

Instrukcję użytkownika należy przechowywać w bezpiecznym miejscu. W przypadku sprzedaży urządzenia nowemu właścicielowi należy przekazać również instrukcję użytkownika.

Symbole w niniejszej instrukcji

Symbole zastosowane w niniejszej instrukcji użytkownika mają następujące znaczenie:



Zagrożenie wypadkowe dla ludzi przez niebezpieczne napięcie elektryczne.

Symbol ten wskazuje na bezpośrednie występujące zagrożenie, które może spowodować śmierć lub ciężkie obrażenia, jeżeli nie zostaną podjęte stosowne działania zabezpieczające.



Zagrożenie dla ludzi ze strony niebezpiecznego napięcia elektrycznego.

Symbol ten wskazuje na bezpośrednie występujące zagrożenie, które może spowodować śmierć lub ciężkie obrażenia, jeżeli nie zostaną podjęte stosowne działania zabezpieczające.



Ważna wskazówka na dla bezusterkowego działania.

A Odnośnik do jednego lub kilku rysunków. W tym przykładzie: Odnośnik do rysunku A.

→ Odnośnik do innego rozdziału.

Zakres dostawy

<input type="checkbox"/> A	Ilość	Opis
1	1	Pływak ze zintegrowanym ogniwem słonecznym, akumulatorem, króćcem do zasysania powietrza i pompą napowietznika
2	1	Kamień napowietrzający
3	1	Wąż powietrza 0,5 m

Zastosowanie zgodne z przeznaczeniem

PondoSolar Air Island Plus, zwany dalej "Urządzeniem", może być używany wyłącznie w następujący sposób:

- Eksploatacja w warunkach zgodnych z danymi technicznymi.
- Do napowietrzania i zasilania stawów ogrodowych tlenem.
- Do stosowania w instalacjach fontannowych i stawach.

W stosunku do tego urządzenia obowiązują następujące ograniczenia:

- Nie użytkować połączeniu z chemikaliami, artykułami spożywczymi, substancjami łatwopalnymi lub wybuchowymi.

Przepisy bezpieczeństwa

Urządzenie może być używane przez dzieci od 8 lat i ponadto przez osoby o ograniczonych fizycznych i umysłowych zdolnościach, albo nie posiadających niezbędnego doświadczenia i wiedzy, gdy będą one pod nadzorem osoby odpowiedzialnej za bezpieczeństwo użytkownika tego urządzenia lub zostaną odpowiednio przez nią poinstruowane i poinformowane o wynikających stąd zagrożeniach. Dzieciom nie wolno bawić się tym urządzeniem. Czyszczenie ani czynności serwisowe nie mogą być wykonywane przez dzieci bez nadzoru osoby dorosłej.

Bezpieczna eksploatacja

- Stosować tylko oryginalne części zamienne i akcesoria przeznaczone do tego urządzenia.
- Urządzenia i instalacje elektryczne o napięciu znamionowym $U > 12 \text{ V AC}$ lub $U > 30 \text{ V DC}$, zanurzone w wodzie: Odłączyć urządzenia i instalacje od napięcia przed włożeniem rąk do wody.
- Urządzenie należy chronić przed mocnymi uderzeniami i wstrząsami.
- Urządzenie czyścić co najmniej 2 razy w roku.

Ustawienie i podłączenie



Nie zanurzać urządzenia!

Możliwe skutki: Urządzenie zostanie zniszczone.

Środki zabezpieczające: Chronić króciec do zasysania powietrza przed wnikięciem wody.

Należy postępować w sposób następujący:

B, C

1. Włożyć wąż do kamienia napowietrzającego.
2. Włożyć wąż powietrza do pływaką.
3. Wybrać tryb pracy A, B lub O.

Tryb pracy	Funkcja
A	Tryb pracy dzienny. Pompa napowietrznika pracuje tylko przy dostatecznym nasłonecznieniu. Nadmiar energii jest kierowany do ładowania akumulatora.
O	Tryb ładowania. Pompa napowietrznika jest wyłączona, akumulator jest ładowany.
B	Tryb pracy nocnej. Pompa napowietrznika włącza się automatycznie, gdy nastanie dostateczna ciemność i jest zasilana z akumulatora. Przy dostatecznym nasłonecznieniu wyłącza się pompa i akumulator jest ładowany.

4. Położyć pływak na powierzchni wody.

Usuwanie usterek

Usterka	Przyczyna	Środki zaradcze
Urządzenie nie tłoczy powietrza lub ilość tłoczonego powietrza jest niewystarczająca	Kamień napowietrzający jest zanieczyszczony	Czyszczenie
	Przewód powietrza pozaginany lub porwany	Ułożyć przewód powietrza bez zagięć lub wymienić
	Przewód powietrza nie jest prawidłowo włożony	Sprawdzić przewód powietrza
	Za słabe napromieniowanie słoneczne	—
	Wybrany nieodpowiedni tryb pracy	Sprawdzić tryb pracy (→ Ustawienie i podłączenie)

Czyszczenie



Nie zanurzać urządzenia! Nie myć urządzenia pod bieżącą wodą!

Możliwe skutki: Do komory silnika wniknie wilgoć i zniszczy urządzenie.

Środki zabezpieczające: Chronić krócioc do zasysania powietrza przed wniknięciem wody.

W celu wyczyszczenia lub wykonania konserwacji urządzenia należy wyjąć z wody.

- Nie wolno stosować żadnych agresywnych środków czyszczących ani rozpuszczalników chemicznych, ponieważ może to spowodować zniszczenie obudowy lub zakłócenie działania urządzenia.
- W przypadku trudnych do usunięcia osadów wapna zaleca się stosowanie następujących środków czyszczących:
 - Środek czyszczący dla gospodarstwa domowego nie zawierający octu ani chloru.
- Ogniwo słoneczne oczyścić wilgotną ścierką i wytrzeć do sucha.

Części ulegające zużyciu

Niżej wymienione podzespoły to części ulegające zużyciu i dlatego nie są objęte gwarancją:

- Kamienie napowietrzające i węże powietrza

Magazynowanie / Przechowywanie w okresie zimowym

Uwzględnić dopuszczalny zakres temperatur. (→ Dane techniczne)

- W przypadku przekroczenia dolnej lub górnej wartości granicznej należy zdemontować urządzenie. Przeprowadzić gruntowne oczyszczenie i skontrolować urządzenie pod względem uszkodzeń.
- Urządzenie należy przechowywać w miejscu suchym i nienarażonym na działanie mrozu.
- Przelącznik na urządzeniu ustawić w pozycji "O".

Usuwanie odpadów



Urządzenia zawiera podzespoły elektroniczne i nie wolno wyrzucać do pojemnika na odpady komunalne!

Urządzenia należy utylizować tylko poprzez przewidziany do tego system zwrotów. Wyjąć z urządzenia akumulatory i baterie będące częściami wymiennymi i oddać je osobno do utylizacji.

Utylizacja baterii

Baterii nie zalicza się do odpadów domowych. Baterie należy utylizować tylko poprzez przewidziany do tego system zwrotów.

Utylizacja baterii w krajach Unii Europejskiej

Użytkownik jest ustawowo zobowiązany zwrócić zużyte baterie w sposób zgodny z przepisami. Zwrot jest darmowy.

Baterie należy zutylizować poprzez publiczny system zwrotów i recyklingu w mieście lub gminie użytkownika, bądź oddać je do sklepu, w którym zostały kupione.

Poniższe symbole znajdują się na bateriach zawierających substancje szkodliwe:

Pb = bateria zawiera ołów

Cd = bateria zawiera kadm

Hg = bateria zawiera rtęć

Li = bateria zawiera lit



Warunki gwarancji

PfG udziela 2-letniej gwarancji licząc od daty zakupu, na wypadek wystąpienia udowodnionych wad materiałowych i produkcyjnych. Warunkiem uzyskania świadczeń z tytułu gwarancji jest przedłożenie dowodu zakupu. Udzielona gwarancja wygasa w przypadku nieprawidłowej obsługi, uszkodzeń elektrycznych lub mechanicznych na skutek zastosowania sprzecznego z przeznaczeniem, a także nieprawidłowo wykonanych napraw przez nieautoryzowane warsztaty. Do przeprowadzania napraw jest upoważniony tylko PfG lub warsztat autoryzowany przez PfG. W razie zgłoszenia roszczeń z tytułu gwarancji należy przesłać - na zasadach franco siedziba PfG - zakwestionowane urządzenie lub wadliwą część wraz z dołączonym opisem wady i dowodem zakupu. PfG zastrzega sobie prawo do wystawienia rachunku za koszty montażu. PfG nie ponosi odpowiedzialności za szkody transportowe. Stwierdzone szkody muszą zostać niezwłocznie zgłoszone i przejęte przez przewoźnika. Wszelkiego rodzaju dalsze roszczenia, a szczególnie za szkody będące następstwem, są wykluczone. Niniejsza gwarancja nie obejmuje roszczeń odbiorcy końcowego w stosunku do sprzedawcy.

Příklad originálu Návodu k použití.**Pokyny k tomuto návodu k použití**

Koupě tohoto výrobku **PondoSolar Air Island Plus** byla dobrou volbou.

Ještě před prvním použitím tohoto zařízení si pečlivě přečtete návod k použití a dobře se s vaším novým zařízením seznámte. Veškeré práce na tomto a s tímto přístrojem mohou být prováděny jen podle přiloženého návodu.

Bezpodmínečně dodržujte bezpečnostní pokyny pro správné a bezpečné používání.

Tento návod k použití pečlivě uschovejte. Při změni vlastníka předejte i návod k použití.

Symbole použité v tomto návodu

Symbole, použité v tomto návodu k použití mají následující význam:

**Nebezpečí zranění osob nebezpečným elektrickým napětím**

Symbol upozorňuje na bezprostředně hrozící nebezpečí, které může mít za následek smrt nebo těžká poranění, pokud nejsou přijata příslušná opatření.

**Nebezpečí zranění osob všeobecným zdrojem nebezpečí**

Symbol upozorňuje na bezprostředně hrozící nebezpečí, které může mít za následek smrt nebo těžká poranění, pokud nejsou přijata příslušná opatření.



Důležitý pokyn pro bezporuchovou funkci.

A Odkaz na jeden nebo více obrázků. V tomto příkladu: Odkaz na obrázek A.

→ Odkaz k jiné kapitole.

Rozsah dodávky

<input type="checkbox"/> A	Počet	Popis
1	1	Jednotka plováku s integrovaným solárním modulem, akumulátorem, hrdlem pro sání vzduchu a vzduchovacím čerpadlem
2	1	Vzduchovací kámen
3	1	Vzduchová hadice 0.5 m

Použití v souladu s určeným účelem

PondoSolar Air Island Plus, dále jen přístroj, se smí používat výhradně podle níže uvedených pokynů:

- Provoz při dodržení technických údajů.
- K odvětrání a zásobování zahradního jezírka kyslíkem.
- K použití v zařízeních vodotrysků a jezírek.

Pro přístroj platí následující omezení:

- Nepoužívat ve spojení s chemikáliemi, potravinami, lehce zápalnými nebo výbušnými látkami.

Bezpečnostní pokyny

Tento přístroj nesmí být používán dětmi do 8 let a kromě toho i osobami se sníženými fyzickými, sensorickými nebo mentálními schopnostmi nebo nestatkem zkušeností a vědomostí, pokud nejsou pod dohledem nebo nebyly poučeny o bezpečném používání přístroje a mohou z tohoto důvodu vzniknout nebezpečí. Děti si nesmí s přístrojem hrát. Čištění a uživatelská údržba nesmí být prováděna dětmi bez dozoru.

Bezpečný provoz

- Pro přístroj používejte pouze originální náhradní díly a příslušenství.
- Elektrické přístroje a instalace se jmenovitým napětím $U > 12 \text{ V AC}$ nebo $U > 30 \text{ V DC}$, které leží ve vodě: Než sáhnete do vody, uveďte přístroje a instalace do stavu bez napětí.
- Zamezte tvrdým nárazům a otřesům přístroje.
- Přístroj vyčistěte nejméně 2x ročně.

Instalace a připojení



Přístroj se nesmí ponořit do vody!

Možné následky: Přístroj se zničí.

Ochranná opatření: Hrdlo pro nasávání vzduchu chraňte vnikající vodou.

Postupujte následovně:

B, C

1. Vzduchovou hadici zasuňte do vzduchovacího kamene.
2. Vzduchovou hadici zasuňte do jednotky plováku.
3. Zvolte prosím provozní režim A, B nebo O.

Provozní režim	Funkce
A	Denní provoz. Vzduchovací čerpadlo běží pouze v případě dostatečného množství slunečního záření. Nadbytečnou energii se nabíjí akumulátor.
O	Nabíjecí provoz. Vzduchovací čerpadlo je vypnuté, akumulátor se nabíjí.
B	Noční provoz. Vzduchovací čerpadlo se v případě dostatečně tmy automaticky zapne a běží na akumulátor. V případě dostatečného množství slunečního záření se čerpadlo vypne a akumulátor se nabíjí.

4. Jednotku plováku položte na vodní hladinu.

Odstraňování poruch

Porucha	Příčina	Náprava
Přístroj nečerpá vzduch nebo čerpané množství není dostatečné	Vzduchovací kámen znečištěný	Vyčistěte
	Vzduchová hadice přehnutá nebo popraskaná	Vzduchovou hadici položte bez přehnutí nebo ji vyměňte
	Vzduchová hadice není správně zastrčená	Vzduchovou hadici zkontrolujte
	Sluneční záření je příliš malé	—
	Není zvolen vhodný provozní režim	Zkontrolujte provozní režim (→ instalace a připojení)

Čištění



Přístroj se nesmí ponořit do vody! Přístroj nečistěte pod tekoucí vodou!

Možné následky: Do prostoru motoru pronikne vlhkost a přístroj zničí.

Ochranná opatření: Hrdlo pro nasávání vzduchu chraňte vnikající vodou.

K čištění nebo údržbě je nutné přístroj vyjmout z vody.

- V žádném případě nepoužívejte agresivní čisticí prostředky ani chemické roztoky, může se tím narušit kryt nebo omezit funkčnost.
- Doporučené čisticí prostředky při obtížně odstranitelném zvrápenatění:
 - Domácí čističe bez obsahu octa a chlóru.
- Solární modul očistěte vlhkým hadříkem a potom utřete dosucha.

Súčasti podliehajúce opotrebeniu

Následující komponenty jsou součásti, které podléhají opotřebení a nevztahuje se na ně záruka:

- Vzduchovací kamínky a vzduchové hadice

Uložení / Přezimování

Dodržujte přípustný rozsah provozních teplot. (→ Technické údaje)

- Při překročení mezních hodnot nahoru nebo dolů musíte přístroj odinstalovat. Provedte důkladné vyčištění a zkontrolujte poškození přístroje.
- Přístroj osušte a uskladněte chráněný před mrazem.
- Nastavte spínač na přístroje do polohy "O".

Likvidace



Toto zařízení obsahuje elektrické součástky nesmí být likvidováno společně s komunálním odpadem! Využijte k tomu prosím určený systém odběru. Vyměňované akumulátory a baterie vyjměte z přístroje a zlikvidujte je samostatně.

Likvidace baterií

Baterie nepatří do domovního odpadu. Použité baterie likvidujte pouze v rámci sběrného systému k tomu určeného.

Likvidace baterií v rámci Evropského společenství

Jako spotřebitelé jste ze zákona povinni spotřebované baterie odevzdat zpět. Vrácení je bezplatné.

Baterie odevzdejte buďto prostřednictvím veřejného odběrního a recyklačního systému ve vašem městě nebo obci, nebo baterie odevzdejte tam, kde jste je zakoupili.

Na bateriích obsahujících škodliviny najdete tato označení:

Pb = baterie obsahuje olovo

Cd = baterie obsahuje kadmium

Hg = baterie obsahuje rtuť

Li = baterie obsahuje lithium



Záruční podmíanky

PfG poskytuje záruku 2 roky od data prodeje na prokazatelné materiálové a výrobní vady. Předpokladem pro záruční plnění je předložení dokladu o koupi. Nárok na záruku zaniká při nesprávné manipulaci, elektrickém nebo mechanickém poškození nesprávným používáním a při neodborných opravách, prováděných neautorizovanými dílnami. Opravy smějí být prováděny jen firmou PfG nebo firmou PfG autorizovanými opravami. Při uplatnění záručního nároku zašlete reklamovaný přístroj nebo defektní součástku s popisem závady a dokladem o koupi na vlastní náklady firmě PfG. PfG si vyhrazuje právo účtovat montážní náklady. PfG neručí za škody vzniklé při transportu. Tyto musí být neprodleně uplatněny vůči dopravci. Další nároky jakéhokoli druhu, zvláště následné škody, jsou vyloučeny. Touto zárukou nejsou dotčeny nároky konečného zákazníka vůči prodejci.

Preklad originálu Návodu na použitie

Pokyny k tomuto Návodu na použitie

S kúpou **PondoSolar Air Island Plus** ste urobili dobré rozhodnutie.

Pred prvým použitím prístroja si starostlivo prečítajte návod na použitie a oboznámte sa s prístrojom. Všetky práce na tomto prístroji a s týmto prístrojom smú byť vykonávané len podľa priloženého návodu.

Bezpodmienečne dodržiavajte bezpečnostné pokyny pre správne a bezpečné používanie.

Tento návod na použitie starostlivo uschovajte. Pri zmene vlastníka, prosím odovzdajte ďalej aj návod na použitie.

Symbody v tomto návode

Symbody, použité v tomto návode na použitie majú nasledujúci význam:



Nebezpečenstvo zranenia osôb nebezpečným elektrickým napätím

Symbol upozorňuje na bezprostredne hroziace nebezpečenstvo, ktoré môže mať za následok smrť alebo ťažké poranenia, pokiaľ nie sú prijaté príslušné opatrenia.



Nebezpečenstvo zranenia osôb všeobecným zdrojom nebezpečenstva

Symbol upozorňuje na bezprostredne hroziace nebezpečenstvo, ktoré môže mať za následok smrť alebo ťažké poranenia, pokiaľ nie sú prijaté príslušné opatrenia.



Dôležitý pokyn pre bezporuchovú funkciu.

A Odkaz na jeden alebo viaceré obrázky. V tomto príklade: Odkaz na obrázok A.

→ Odkaz k inej kapitole.

Rozsah dodávky

<input type="checkbox"/> A	Počet	Popis
1	1	Jednotka plaváka s integrovaným solárnym modulom, akumulátorom, hrdlami na nasávanie vzduchu a čerpadlom prevzdušňovača
2	1	Odvzdušňovacie kĺzadlo
3	1	0.5 m vzduchová hadica

Použitie v súlade s určeným účelom

PondoSolar Air Island Plus, ďalej nazývaný "prístroj", sa môže používať iba nasledovne:

- Prevádzka pri dodržaní technických údajov.
- Na ventiláciu a zásobovanie záhradných jazierok kyslíkom.
- Pre nasadenie vo fontánach a jazierkach.

Pro prístroj platia nasledujúce obmedzenia:

- Nepoužívať v spojení s chemikáliami, potravinami, ľahko zápalnými alebo výbušnými látkami.

Bezpečnostné pokyny

Toto zariadenie môžu používať deti od 8 rokov, ako aj osoby so zníženými fyzickými, zmyslovými či mentálnymi schopnosťami alebo s nedostatočnými skúsenosťami a vedomosťami, ak s ním pracujú za dohľadu alebo boli zaučené ohľadne bezpečného použitia zariadenia a rozumejú nebezpečenstvám, ktoré z neho vyplývajú. Deti sa so zariadením nesmú hrať. Čistenie a údržbu nesmú deti vykonávať bez dohľadu.

Bezpečná prevádzka

- Používajte iba originálne náhradné diely a príslušenstvo pre daný prístroj.
- Elektrické prístroje a inštalácie s menovitým napätím $U > 12 \text{ V AC}$ alebo $U > 30 \text{ V DC}$, ktoré sa nachádzajú vo vode: Prístroje a inštalácie odpojte od napätia skôr, ako siiahnete do vody.
- Zabráňte silným úderom a otrasom prístroja.
- Prístroj čistite minimálne 2-krát ročne.

Inštalácia a pripojenie



Neponárajte prístroj!

Možné následky: Dôjde ku zničeniu prístroja.

Ochranné opatrenia: Chráňte hrdlá na nasávanie vzduchu pred vnikajúcou vodou.

Postupujte nasledovne:

B, C

1. Nastrčte vzduchovú hadicu na prevzdušňovací kameň.
2. Nastrčte vzduchovú hadicu na jednotku plaváka.
3. Zvoľte prevádzkový režim A, B alebo O.

Prevádzkový režim	Funkcia
A	Denná prevádzka. Čerpadlo prevzdušňovača beží len pri dostatočnom slnečnom žiarení. Nevyužitá energia sa ukladá v akumulátore.
O	Nabíjacia prevádzka. Čerpadlo prevzdušňovača je vypnuté, akumulátor sa nabíja.
B	Nočná prevádzka. Pri dostatočnej tme sa čerpadlo prevzdušňovača automaticky zapne a ide na akumulátorový pohon. Pri dostatočnom slnečnom žiarení sa čerpadlo vypne a akumulátor sa nabíja.

4. Jednotku plaváka uložte na vodu.

Odstránenie porúch

Porucha	Príčina	Náprava
Prístroj nedodáva vzduch alebo dodávané množstvo je nedostačujúce	Prevzdušňovací kameň je znečistený	Vyčistite
	Vzduchová hadica je zalomená alebo porézná	Vzduchovú hadicu uložte bez zalomení alebo ju vymeňte
	Vzduchová hadica nie je správne nastrčená	Skontrolujte vzduchovú hadicu
	Slnečné žiarenie je príliš slabé	—
	Zvolený nevhodný prevádzkový režim	Skontrolujte prevádzkový režim (→ Inštalácia a pripojenie)

Čistenie



Prístroj neponárajte! Prístroj vyčistíte pod tečúcou vodou!

Možné následky: Do priestoru motora vnikne voda a zničí prístroj.

Ochranné opatrenia: Chráňte hrdlá na nasávanie vzduchu pred vnikajúcou vodou.

Na čistenie alebo údržbu musí byť zariadenie vybraté z vody.

- V žiadnom prípade nepoužívajte agresívne čistiace prostriedky ani chemické rozpúšťadlá, lebo tieto pôsobia na telo prístroja agresívne alebo by mohli ovplyvniť funkciu prístroja.
- Odporúčané čistiace prostriedky pri silnom usadzovaní vápnika:
 - čistiaci prostriedok bez obsahu octu a chlóru.
- Solárny modul vyčistíte vlhkou handričkou a vyutierajte dosucha.

Súčasti podliehajúce opotrebeniu

Nasledujúce komponenty sú diely podliehajúce opotrebovaniu a nevzťahuje sa na ne záruka:

- Prevzdušňovacie kamene a vzduchové hadice

Uloženie / Prezimovanie

Dodržiavajte príпустný rozsah prevádzkovej teploty (→ Technické údaje).

- Pri prekročení alebo poklese pod hraničnú hodnotu musíte prístroj odinštalovať. Dôkladne vyčistíte a skontrolujete prístroj na poškodenie.
- Prístroj skladujte v suchu a chráňte pred mrazom.
- Spínač prepnete do polohy „O“.

Likvidácia



Tento prístroj obsahuje elektronické súčiastky a nesmie sa likvidovať ako domový odpad! Na likvidáciu využijete na to určený systém spätného odberu. Z prístroja vyberte akumulátory a batérie určené na výmenu a tieto osobitne zlikvidujte.

Likvidácia batérií

Batérie nepatria do domového odpadu. Opatrebované batérie likvidujte len prostredníctvom špecializovaných zberní.

Likvidácia batérií v Európskej únii

Ako spotrebiteľ ste zo zákona povinný odovzdať opotrebované batérie. Odovzdanie je bezodplatné.

Batérie likvidujte buď prostredníctvom špecializovaných zberní a recyklačných systémov vo vašej obci alebo ich odovzdajte na predajnom mieste.

Tieto znaky nájdete na batériách s obsahom škodlivých látok:

Pb = batéria obsahuje olovo

Cd = batéria obsahuje kadmium

Hg = batéria obsahuje ortuť

Li = batéria obsahuje lítium



Záručné podmienky

PfG poskytuje záruku 2 roky od dátumu predaja na dokázateľné materiálové a výrobné vady. Predpokladom pre záručné plnenie je predloženie dokladu o kúpe. Nárok na záruku zaniká pri nesprávnej manipulácii, elektrickom alebo mechanickom poškodení nesprávnym používaním a pri neodborných opravách, vykonávaných neautorizovanými dielňami. Opravy smú byť vykonávané len firmou PfG alebo firmou PfG autorizovanými opravárenskými dielňami. Pri uplatnení záručného nároku zašlite reklamovaný prístroj alebo defektnú súčiastku s popisom závady a dokladom o kúpe na vlastné náklady firme PfG. PfG si vyhradzuje právo, účtovať montážne náklady. PfG neručí za škody vzniknuté pri transporte. Tieto musia byť neodkladne uplatnené voči dopravcovi. Ďalšie nároky, akéhokoľvek druhu, obzvlášť následné škody, sú vylúčené. Touto zárukou nie sú dotknuté nároky konečného zákazníka voči predajcovi.

Prevod originalnih navodil za uporabo

Opozorila k navodilom za uporabo

Z nakupom tega izdelka **PondoSolar Air Island Plus** ste dobro izbrali.

Pred prvo uporabo natančno preberite navodila za uporabo naprave in dobro spoznajte napravo. Vsa dela na in z tem aparatom se smejo izvajati samo v skladu s priloženimi navodili za uporabo.

Obvezno upoštevajte varnostna navodila za varno in pravilno uporabo.

Navodila za uporabo skrbno shranite. V primeru menjave lastnika priložite napravi tudi navodila za uporabo.

Simboli v teh navodilih

Simboli, uporabljeni v teh navodilih za uporabo, imajo naslednji pomen:



Nevarnost telesnih poškodb zaradi nevarne električne napetosti

Simbol opozarja na neposredno grozečo nevarnost, ki za posledico lahko ima smrt ali težko telesne poškodbe, če se ne sprožijo ustrezni ukrepi.



Nevarnost telesnih poškodb zaradi splošnega vira nevarnosti

Simbol opozarja na neposredno grozečo nevarnost, ki za posledico lahko ima smrt ali težko telesne poškodbe, če se ne sprožijo ustrezni ukrepi.



Pomemben napotek za nemoteno delovanje.

A Referenca na eno ali več slik. V tem primeru: referenca na sliko A.

→ Referenca na neko drugo poglavje.

Vsebina pošiljke

<input type="checkbox"/> A	Število	Opis
1	1	Enoto plovca z vgrajenim solarnim modulom, akumulatorjem, sesalnim nastavkom za zrak in zračno črpalko
2	1	Prezračevalni kamen
3	1	0,5 m cevi za zrak

Pravilna uporaba

PondoSolar Air Island Plus, v nadaljevanju imenovan »naprava«, je dovoljeno uporabljati samo, kot sledi:

- Obratovanje ob upoštevanju tehničnih podatkov.
- Za prezračevanje in oskrbovanje vrtnih ribnikov s kisikom.
- Za uporabo v fontanah in ribnikih.

Za napravo veljajo naslednje omejitve:

- Ne uporabljajte v povezavi s kemikalijami, živili, lahko vnetljivimi ali eksplozivnimi materiali.

Varnostna navodila

To napravo lahko uporabljajo otroci od 8 let naprej in osebe z zmanjšanimi fizičnimi, senzoričnimi ali duševnimi sposobnostmi ali osebe s pomanjkanjem izkušenj in znanja, če so pod nadzorom ali so bili poučeni o varni uporabi naprave in razumejo nevarnosti, ki pri tem nastanejo. Otroci se ne smejo igrati z napravo. Čiščenja in vzdrževanja ne smejo opravljati otroci brez nadzora.

Varna uporaba

- Uporabljajte le originalne nadomestne dele in opremo.
- Električne naprave in instalacije z nazivno napetostjo $U > 12$ V AC ali $U > 30$ V DC, ki so nameščene v vodi. Naprave in instalacije izključite iz električnega omrežja, preden sežete v vodo.
- Preprečite trde udarce in pretrese naprave.
- Napravo očistite vsaj 2-krat letno.

Postavitev in priključevanje



Naprave ne potaplajte!

Možna posledica: Naprava se uniči.

Zaščitni ukrepi: Zaščitite nastavek za sesanje zraka pred vdorom vode.

Postopek je naslednji:

B, C

1. Cev za zrak natakните na prezračevalni kamen.
2. Prezračevalni kamen natakните na enoto plovca.
3. Izberite delovni način A, B ali O.

Način delovanja	Funkcija
A	Dnevno delovanje. Zračna črpalka deluje samo pri zadostni obsijanosti s soncem. Neuporabljeno energijo se shrani v akumulator.
O	Polnilno delovanje. Zračna črpalka je izklopljena, akumulator se polni.
B	Nočno delovanje. Zračna črpalka se pri zadostni meri teme samodejno vklopi in deluje na akumulator. Če je količina sončnih zrakov zadostna, se črpalka izklopi, akumulator pa se polni.

4. Enoto plovca postavite na vodo.

Odprava težav in motenj

Motnja	Vzrok	Ukrep
Naprava ne črpa zraka ali pa je prečrpana količina nezadostna	Prezračevalni kamen je umazan	Očistite ga.
	Cev za zrak je prepognjena ali porozna	Cev za zrak položite tako, da se ne prepogiba ali pa jo zamenjajte
	Cev za zrak ni pravilno nameščena	Preverite cev za zrak
	Sončno sevanje je prešibko	—
	Ni izbran primeren način delovanja	Preverite način delovanja (→ postavite in priključite)

Čiščenje



Naprave ne potaplajte! Naprave ne čistite pod tekočo vodo!

Možna posledica: V prostor motorja vdira voda, ki uniči napravo.

Zaščitni ukrepi: Zaščitite nastavek za sesanje zraka pred vdorom vode.

Za čiščenje ali vzdrževanje je treba napravo vzeti iz vode.

- Nikakor ne uporabljajte agresivnih čistil ali kemijskih raztopin, ker se s tem načne ohišje ali je delovanje naprave lahko okrnjeno.
- Priporočeno čistilno sredstvo pri trdovratnih poapnitvah:
 - Hišna čistila, ki ne vsebujejo kisa ali klora.
- Solarni modul očistite z vlažno krpo in obrišite do suhega.

Deli, ki se obrabijo

Naslednje komponente so obrabni deli in ne spadajo v garancijo:

- Prezračevalni kamni in zračne cevi

Skladiščenje / pozimi

Upoštevajte dovoljeno območje obratovne temperature. (→ Tehnični podatki)

- Pri prekoračenju ali ne doseganju mejnih vrednosti je treba napravo demontirati. Napravo temeljito očistite in preverite glede poškodb.
- Napravo skladiščite na suhem mestu s temperaturo nad lediščem.
- Stikalo na napravi preklopite v položaj "O".

Odlaganje odpadkov



Ta naprava vsebuje elektronske sestavne dele in se je ne sme zavreči med gospodinjske odpadke! Uporabite za ta namen predviden sistem za recikliranje. Akumulator in baterije, ki jih želite zamenjati, odstranite iz naprave ter jih zavrzite na ločen način.

Odlaganje baterij

Baterije ne spadajo v gospodinjske odpadke. Odložite porabljene baterije samo v zato predviden sistem prevzema.

Odlaganje baterij znotraj Evropske skupnosti

Kot uporabnik se zakonsko obvezujete, da porabljene baterije vrnete. Vračilo je brezplačno.

Odlagajte baterije bodisi v javni prevzemni in reciklrni sistem v vašem mestu ali občini bodisi dajte baterije nazaj tja, kjer ste jih kupili.

Te znake najdete na baterijah, ki vsebujejo škodljive snovi:

Pb = baterija vsebuje svinec

Cd = baterija vsebuje kadmij

Hg = baterija vsebuje živo srebro

Li = baterija vsebuje litij



Garancijski pogoji

PfG daje 2 leti garancije od datuma nakupa na dokazljive napake v materialu in izdelavi. Pogoji za garancijsko storitev je predložitev računa. Pravica iz garancije preneha pri nestrokovni rabi, električnih ali mehanskih poškodbah zaradi zlorabe kot tudi pri nestrokovnih popravilih, ki jih niso opravile pooblaščen delavnice. Popravila sme opraviti le PfG ali delavnice, ki jih je pooblastil PfG. Pri najavi garancijskega zahtevka pošljite aparat ali pokvarjen del z opisom napake in računom nefrankirano v PfG. PfG si pridruže pravico zaračunati stroške montaže. PfG ne jamči za poškodbe med transportom. Te je potrebno nemudoma uveljaviti pri prevozniku. Nadaljnji zahtevki so izključeni, ne glede na vrsto, še posebej pa za posredno škodo. Ta garancija ne zadeva zahtevka končnega kupca do trgovca.

Prijevod originalnih uputa za uporabu

Savjeti uz ove upute za upotrebu

Kupnjom **PondoSolar Air Island Plus** učinili ste dobar izbor.

Prije prve upotrebe uređaja pažljivo pročitajte ovu uputu za upotrebu, te se upoznajete s uređajem. Svi radovi na ovom uređaju i s ovim uređajem smiju se izvoditi samo prema ovim uputama.

U svrhu ispravne i sigurne upotrebe, obvezno se pridržavajte uputa za sigurnost.

Brižno čuvajte ovu uputu za upotrebu. Ako uređaj predate drugome korisniku, obvezno mu prosljedite i ove upute.

Simboli u ovim uputama

Simboli upotrijebljeni u ovim uputama za uporabu imaju sljedeće značenje:



Opasnost od ozljeda zbog opasnog električnog napona

Simbol upućuje na neposredno prijeteću opasnost koja za posljedicu može imati smrt ili teške ozljede ako se ne poduzmu odgovarajuće mjere.



Opasnost od ozljeda zbog općeg izvora opasnosti

Simbol upućuje na neposredno prijeteću opasnost koja za posljedicu može imati smrt ili teške ozljede ako se ne poduzmu odgovarajuće mjere.



Važna napomena za neometano djelovanje.

A Referenca na jednu ili više slika. U ovom primjeru: referenca na sliku A.

→ Referenca na neko drugo poglavlje.

Opseg isporuke

<input type="checkbox"/> A	Količina	Opis
1	1	Plutajući sklop s integriranim solarnim modulom, baterijom, nastavkom za usisavanje zraka i aeratorom
2	1	Kamen za prozračivanje
3	1	Crijevo za zrak od 0,5 m

Namjensko korištenje

PondoSolar Air Island Plus, u daljnjem tekstu „uređaj“, smije se upotrijebiti isključivo na sljedeći način:

- Rad uz pridržavanje tehničkih podataka.
- Za prozračivanje i napajanje vrtnih jezeraca kisikom.
- Za upotrebu u vodoskocima i jezercima.

Za uređaj vrijede sljedeća ograničenja:

- Ne primjenjujte u svezi s kemikalijama, namirnicama, lako zapaljivim ili eksplozivnim materijalima.

Sigurnosne napomene

Ovaj uređaj smiju upotrebljavati djeca starija od 8 godina i osobe sa smanjenim tjelesnim, osjetilnim ili psihičkim sposobnostima ili s nedovoljnim iskustvom i znanjem ako su pod nadzorom ili ako su podučeni o sigurnoj upotrebi uređaja i razumiju opasnosti koje mogu proizaći iz toga. Djeca se ne smiju igrati uređajem. Čišćenje i održavanje uređaja ne smiju obavljati djeca bez nadzora.

Sigurno poduzeće

- Rabite samo originalne rezervne dijelove i originalni pribor uređaja.
- Električni uređaji i instalacije s nazivnim naponom $U > 12 \text{ V AC}$ ili $U > 30 \text{ V DC}$ koji su položeni u vodu: Isključite uređaje i instalacije s napona prije nego što zahvatite u vodu.
- Izbjegavajte snažne udarce i vibracije uređaja.
- Uređaj čistite najmanje dvaput na godinu.

Postavljanje i priključivanje



Ne uranjajte uređaj!

Moguće posljedice: Uređaj će se uništiti.

Zaštitne mjere: Zaštitite nastavak za usisavanje zraka od prodiranja vode.

Postupite na sljedeći način:

B, C

1. Natakните crijevo za zrak na kamen za prozračivanje.
2. Natakните crijevo za zrak na plutajući sklop.
3. Odaberite način rada A, B ili O.

Način rada	Funkcija
A	Dnevni način rada. Aerator radi samo kad ima dovoljno sunčanog zračenja. Neiskorištena energija sprema se u bateriju.
O	Način rada za punjenje. Aerator je isključen, baterija se puni.
B	Noćni način rada. Aerator se automatski uključuje pri odgovarajućoj tami i radi na baterijskoj energiji. Kad se pojavi dovoljno sunčanog zračenja, crpka će se isključiti, a baterija puniti.

4. Stavite plutajući sklop na vodu.

Uklanjanje smetnji

Neispravnost	Uzrok	Rješenje
Uređaj ne upuhuje zrak ili količina zraka nije dovoljna	Kamen za prozračivanje je prljav	Očistite
	Crijevo za zrak je savinuto ili porozno	Crijevo za zrak položite bez savijanja ili ga zamijenite
	Crijevo za zrak nije ispravno utaknuto	Provjerite crijevo za zrak
	Slabo sunčano zračenje	—
	Odabran je neprikladan način rada	Provjerite način rada (→ Postavljanje i priključivanje)

Čišćenje



Ne uranjajte uređaj! Ne čistite uređaj pod tekućom vodom!

Moguća posljedica: Vлага će prodrijeti u prostor motora i uništiti uređaj.

Zaštitne mjere: Zaštitite nastavak za usisavanje zraka od prodiranja vode.

Uređaj se mora izvaditi iz vode radi čišćenja i održavanja.

- Nipošto ne rabite agresivna sredstva za čišćenje ili kemijske otopine jer se time može oštetiti kućište ili negativno promijeniti funkcioniranje samog uređaja.
- Preporučena sredstva za čišćenje tvrdokornih naslaga vapnenca:
 - Kućansko sredstvo za čišćenje bez octa i klora.
- Solarni modul očistite vlažnom krpom za čišćenje i istrljajte dok se ne osuši.

Potrošni dijelovi

Sljedeće su komponente potrošni dijelovi i nisu obuhvaćene jamstvom:

- Kameni za prozračivanje i crijeva za zrak

Skladištenje / Prezimljavanje

Vodite računa o dopuštenom rasponu radne temperature. (→ Tehnički podatci)

- Ako je temperatura ispod ili iznad graničnih vrijednosti, demontirajte uređaj. Obavite temeljito čišćenje i provjerite da uređaj nije oštećen.
- Uređaj osušite i uskladištite na mjesto zaštićeno od mraza.
- Postavite sklopku na uređaju u položaj "O".

Zbrinjavanje



Ovaj uređaj sadržava elektroničke komponente i ne smije se odložiti u kućanski otpad! Uporabite odgovarajući sustav prikupljanja otpada. Radi zamjene izvadite odgovarajuće baterije iz uređaja i zasebno ih zbrinite.

Uklanjanje baterija

Baterije ne spadaju u smeće. Uklonite potrošene baterije samo kroz za to odgovarajući sustav prikupljanja.

Uklanjanje baterija unutar Europske zajednice

Kao potrošač ste zakonski obvezni vratiti potrošene baterije. Povrat je besplatan.

Uklonite baterije, bilo putem sustava javnog prikupljanja i recikliranja u Vašem gradu ili općini, ili vratite baterije tamo, gdje ste ih kupili.

Ovi znakovi se mogu naći na baterijama sa štetnim tvarima:

Pb = baterija sadrži olovo

Cd = baterija sadrži kadmij

Hg = baterija sadrži živu

Li = baterija sadrži litij



Jamstveni uvjeti

PfG jamči 2 godine od datuma prodaje za dokazane greške u materijalu i proizvodnji. Preduvjet za izvođenje jamstvenih usluga je predočavanje potvrde o kupnji. Jamstvo prestaje vrijediti u slučajevima nestručnog rukovanja, električnih ili mehaničkih oštećenja nastalih zlouporabom kao i nestručnim popravcima od strane neovlaštenih radiona. Popravke smiju vršiti samo PfG ili radione koje je PfG za to ovlastio. U slučaju reklamacije pošaljite neispravan uređaj ili pokvareni dio zajedno s opisom greške i potvrdom o kupnji o našem trošku tvrtki PfG. PfG zadržava pravo obračunavanja troškova montaže. PfG ne odgovara za oštećenja nastala pri transportu. Takva se oštećenja odmah moraju prijaviti prijevozniku, koji za njih i odgovara. Sva ostala prava, a naročito pravo na nadoknadu posljedičnih šteta, su isključena. Ovo jamstvo se ne tiče obveza prodavača prema krajnjem kupcu uređaja.

Traducerea instrucțiunilor de utilizare originale

Indicații privind aceste instrucțiuni de utilizare

Prin achiziționarea produsului **PondoSolar Air Island Plus** ați făcut o alegere bună.

Înainte de folosirea aparatului vă rugăm să citiți cu atenție instrucțiunile de utilizare și să vă familiarizați cu aparatul. Toate lucrările la nivelul și cu acest echipament pot fi efectuate numai conform prezentelor instrucțiuni.

Respectarea indicațiilor privind securitatea este obligatorie, în scopul unei utilizări corecte și sigure.

Vă rugăm să păstrați aceste instrucțiuni la loc sigur. În cazul schimbării proprietarului, înmânați-le acestuia.

Simboluri din prezentele instrucțiuni

Simbolurile utilizate în aceste instrucțiuni de funcționare au următoarea semnificație:



Pericolul de accidentare a persoanelor datorită tensiunii electrice

Acest simbol indică un pericol iminent, care se poate solda cu moartea sau accidentarea gravă, dacă nu se iau măsurile corespunzătoare.



Pericolul de accidentare a persoanelor datorită unei surse generale de pericol

Acest simbol indică un pericol iminent, care se poate solda cu moartea sau accidentarea gravă, dacă nu se iau măsurile corespunzătoare.



Indicație importantă pentru funcționarea fără perturbații.

A Trimitere la una sau mai multe imagini. În cazul acestui exemplu: Trimitere la figura A.

→ Referire la un alt capitol.

Conținutul livrării

<input type="checkbox"/> A	Cantitate	Descriere
1	1	Unitate de plutitor cu modul solar integrat, acumulator, ștuț de aspirare a aerului și pompă de aerator
2	1	Piatră de aerator
3	1	Furtun de oxigenare de 0.5 m

Utilizarea în conformitate cu destinația

PondoSolar Air Island Plus, denumit în cele ce urmează "aparat", va fi utilizat exclusiv după cum urmează:

- Operarea cu respectarea datelor tehnice.
- Pentru aerisirea și alimentarea iazurilor de grădină cu oxigen.
- Pentru utilizarea în sisteme de fântâni și iazuri.

Pentru aparat sunt valabile următoarele restricții:

- NU utilizați în combinație cu substanțe chimice, alimente, substanțe ușor inflamabile sau explozive

Indicații privind securitatea muncii

Acest aparat poate fi folosit de copii începând cu vârsta de 8 ani, precum și de persoane cu capacități fizice, senzoriale sau mintale diminuate sau cu experiență și cunoștințe deficitare, dacă acestea sunt supravegheate sau au fost instruite în ce privește folosirea în siguranță a aparatului și dacă înțeleg pericolele rezultate. Copiii nu au permisiunea de a se juca cu aparatul. Curățarea și întreținerea de către utilizator nu sunt permise copiilor fără supraveghere.

Funcționare sigură

- Utilizați numai piese de schimb și accesorii originale pentru aparat.
- Aparat și instalații electrice cu tensiunea nominală $U > 12 \text{ V CA}$ sau $U > 30 \text{ V CC}$, care se află în apă: Înainte să introduceți mâna în apă, scoateți aparatele și instalațiile de sub tensiune.
- Evitați șocurile puternice și vibrațiile la aparat.
- Curățați aparatul cel puțin de 2 ori pe an.

Amplasarea și racordarea



Nu imersați aparatul!

Consecința posibilă: Aparatul se distruge.

Măsuri de protecție: Protejați ștuțul de aspirare a aerului împotriva apei care pătrunde.

Procedați după cum urmează:

B, C

1. Fixați furtunul de oxigenare pe piatra de aerator.
2. Fixați furtunul de oxigenare pe plutitor.
3. Alegeți modul de funcționare A, B sau O.

Modul de funcționare	Funcție
A	Regim diurn. Pompa de aerator funcționează numai când radiația solară este suficientă. Energia neutilizată va fi stocată în acumulator.
O	Regim de încărcare. Pompa de aerator este deconectată, acumulatorul este încărcat.
B	Regim nocturn. Pompa de aerator pornește automat când este suficient de întuneric și funcționează cu acționare de la acumulator. Când radiația solară este suficientă, pompa este deconectată și acumulatorul este încărcat.

4. Așezați unitatea plutitorului pe apă.

Înlăturarea defecțiunilor

Defecțiune	Cauză	Remediere
Aparatul nu refulează aer sau debitul este insuficient	Piatra de aerare este murdară.	Curățați
	Furtunul de oxigenare este îndoit sau poros	Montați furtunul de oxigenare fără îndoituri sau înlocuiți-l
	Furtunul de oxigenare nu este fixat corect	Verificați furtunul de oxigenare
	Radiația solară este prea scăzută	—
	Este ales un mod de funcționare neadecvat	Verificarea modului de funcționare (→ Amplasarea și racordarea)

Curățare



Nu imersați aparatul! Nu curățați aparatul sub flux de apă!

Consecința posibilă: În compartimentul motorului pătrunde umiditate care distruge aparatul.

Măsuri de protecție: Protejați ștuțul de aspirare a aerului împotriva apei care pătrunde.

Pentru curățarea sau întreținerea curentă a aparatului, acesta trebuie scos din apă.

- Nu utilizați în niciun caz agenți de curățare sau soluții chimice agresive, deoarece astfel poate fi atacată carcasa sau influențată negativ funcționarea.
- Agenți de curățare recomandați în cazul depunerilor de calcar persistente:
 - Detergent casnic fără oțet și clor.
- Curățați modulul solar cu o lavetă umedă și uscați-l prin frecare.

Consumabile

Următoarele componente sunt piese supuse uzurii și nu fac obiectul garanției:

- Pietre de aerator și furtunurile de oxigenare

Depozitarea / depozitarea pe timp de iarnă

Acordați atenție domeniului admis al temperaturii de lucru. (→ Date tehnice)

- În caz de depășire superioară sau inferioară a valorii limită trebuie să dezinstalați aparatul. Efectuați o curățare temeinică și verificați aparatul referitor la deteriorări.
- Depozitați aparatul într-un loc uscat și ferit de îngheț.
- Fixați comutatorul de la aparat pe poziția "O".

Îndepărtarea deșeurilor



Acest aparat conține componentele electronice și nu este permisă eliminarea sa ca deșeu menajer! Vă rugăm să folosiți sistemul de recuperare prevăzut pentru acesta. Înlăturați pentru schimbare acumulatorii și bateriile prevăzute din aparat și eliminați-le ca deșeu separat.

Evacuarea bateriilor uzate

Bateriile nu fac parte din categoria deșeurilor menajere. Eliminați bateriile uzate numai prin sistemele de colectare prevăzute în acest sens.

Eliminarea bateriilor uzate conform prevederilor Uniunii Europene

În calitate de consumator, aveți obligația legală de a restitui bateriile uzate. Restituirea nu se recompensează.

Eliminați bateriile uzate fie la locurile de colectare și reciclare publice din orașul sau comuna dvs., fie restituiți bateriile acolo de unde au fost cumpărate.

Aceste simboluri le găsiți pe bateriile care conțin substanțe dăunătoare:

- Pb = bateria conține plumb
- Cd = bateria conține cadmiu
- Hg = bateria conține mercur
- Li = bateria conține litium



Condiții privind garanția

PfG asigură o garanție de 2 ani de la data vânzării pentru defecte dovedite de material sau manoperă. Condiția pentru garanție este prezentarea documentului de achiziție. Dreptul de garanție se pierde în cazul manipulării neadecvate, a deteriorării electrice sau mecanice prin utilizare abuzivă, precum și prin reparații neadecvate efectuate de ateliere neautorizate. Reparațiile trebuie efectuate numai de către PfG sau atelierele autorizate de PfG. În cazul solicitării garanției vă rugăm să trimiteți, la PfG - cu transport plătit, aparatul pentru care efectuați reclamația sau piesa defectă, împreună cu o descriere a defecțiunii și documentul de achiziție. PfG își păstrează dreptul de a lua în calcul costurile de montare. PfG nu își asumă răspunderea pentru deteriorările datorate transportului. Acestea trebuie revendicate neîntârziat transportatorului. Orice alte drepturi, indiferent de natura acestora, în mod special pentru daune rezultate, sunt excluse. Această garanție nu lezează drepturile consumatorului final față de comerciant.

Превод на оригиналното упътване за употреба

Инструкции към настоящото упътване за употреба

С покупката на продукта **PondoSolar Air Island Plus** Вие направихте добър избор.

Преди първото използване на уреда внимателно прочетете Ръководството и се запознайте с уреда. Всички работи по и с този уред трябва да се изпълняват в съответствие с настоящето ръководство.

Непременно спазвайте инструкциите за безопасност за правилното и безопасно ползване.

Грижливо съхранете това ръководство. При смяна на собственика, моля, предайте и ръководството.

Символите в това упътване

Символите, използвани в упътването за употреба, имат следното значение:



Опасност от нараняване с опасно електрическо напрежение

Символът указва пряка опасност, последиците от която могат да бъдат смърт или тежки наранявания, ако не бъдат взети съответните мерки.



Опасност от нараняване чрез общ източник на опасност

Символът указва пряка опасност, последиците от която могат да бъдат смърт или тежки наранявания, ако не бъдат взети съответните мерки.



Важно указание за безпроблемно експлоатиране.

A Препратка към една или повече фигури. В този пример: Препратка към фигура А.

→ Препратка към друга глава.

Размер на доставката

<input type="checkbox"/> A	Брой	Описание
1	1	Поплавък с вграден соларен модул, акумулатор, смукателен щуцер за въздух и помпа на аератора
2	1	Аератор от порест камък
3	1	0,5 м въздушен маркуч

Употреба по предназначение

PondoSolar Air Island Plus, нататък наричан "уред", може да се използва само така, както е описано по-долу:

- Експлоатация при спазване на техническите данни.
- За аериране и снабдяване на градински езера с кислород.
- За използване в системи за фонтани и градински езера.

За уреда са валидни следните ограничения:

- Не използвайте уреда заедно с химикали, хранителни продукти, лесно запалими или взривоопасни вещества.

Указания за безопасност

Този уред може да се използва от деца над 8 години, както и от лица с ограничени физически, сензорни или умствени способности или от лица, на които липсват опит и познания, ако това се извършва под надзор или те бъдат инструктирани относно безопасната употреба на уреда и разбират възникващите вследствие на това опасности. Деца не бива да играят с уреда. Почистването и потребителската поддръжка не могат да се извършват от деца, ако те са без надзор.

Безопасна работа

- Използвайте само оригинални резервни части и оригинални аксесоари за уреда.
- Електрически уреди и инсталации с изчислено напрежение $U > 12 \text{ V AC}$ или $U > 30 \text{ V DC}$, които са във вода: Изключете захранващото напрежение на уредите и инсталациите, преди да бъркате във водата.
- Избягвайте силни удари и сътресения на уреда.
- Почиствайте уреда най-малко 2 пъти годишно.

Монтаж и свързване



Не потапяйте уреда!

Възможни последствия: Уредът ще се повреди.

Предпазни мерки: Пазете смукателния щуцер за въздух от навлизане на вода.

Процедурите по следния начин:

В, С

1. Вкарайте маркуча за въздух върху аератора от порест камък.
2. Вкарайте маркуча за въздух върху поплавката.
3. Изберете режим на работа А, В или О.

Режим на работа	Функция
А	Дневен режим на работа. Помпата на аератора работи само при достатъчно слънцегреене. Неизползваната енергия се съхранява в акумулатора.
О	Режим на зареждане. Помпата на аератора е изключена, акумулаторът се зарежда.
В	Нощен режим на работа. Помпата на аератора се включва автоматично при достатъчно тъмнина и работи на акумулатор. При достатъчна слънчева светлина помпата се изключва, а акумулаторът се зарежда.

4. Поставете поплавката във вода.

Отстраняване на повреди

Повреда	Причина	Помощ за отстраняване
Уредът не подава въздух или дебитът е недостатъчен.	Аераторът е замърсен	Почистете
	Маркучът за въздух е прегънат или напукал	Изправете маркуча или го сменете
	Маркучът за въздух не е правилно поставен	Проверете маркуча за въздух
	Прекалено малко слънчево лъчение	—
	Не е избран подходящ режим на работа.	Проверка на режима на работа (→ монтаж и свързване)

Почистване



Не потапяйте уреда! Не почиствайте уреда под течаща вода.

Възможни последствия: В двигателното отделение попада вода, която унищожава уреда.

Предпазни мерки: Пазете смукателния щуцер за въздух от навлизане на вода.

При почистване или пауза уредът трябва да се извади от водата.

- В никакъв случай не използвайте агресивни почистващи препарати или химически разтвори, тъй като корпусът може да се повреди или да се наруши начинът на функциониране.
- Препоръчани почистващи препарати при упорити варовикови отлагания:
 - Домакински почистващ препарат без съдържание на оцет и хлор.
- Почистете соларния модул с влажна кърпа и избършете до сухо.

Бързо износващи се части

Следните компоненти са бързо износващи се части и не подлежат на гаранционно обслужване:

- Въздушни камъни и маркучи

Съхранение/зазимяване

Съблюдавайте допустимия диапазон на работната температура. (→ Технически данни)

- При надвишаване на граничните стойности или падане под тях трябва да деинсталирате уреда. Почистете основно и проверете уреда за повреди.
- Съхранявайте уреда на сухо и защитено от замръзване място.
- Поставете превключвателя на уреда в позиция "0".

Изхвърляне



Този уред съдържа електронни детайли и не бива да се изхвърля като битов отпадък! Моля, използвайте предвидената за целта система за обратно приемане. За смяна, свалете акумулаторите и батериите от уреда и ги изхвърлете според предписанията.

Отстраняване като отпадък на батерии

Батериите да не се изхвърлят при битовите отпадъци. Изхвърляйте употребените батерии само чрез предвидената за целта система за обратно приемане.

Изхвърляне като отпадък на батерии в рамките на Европейската общност

Като потребител сте задължени от закона да връщате употребените батерии. Връщането обратно не се заплаща.

Отстранете като отпадък батериите или с помощта на обществената система за обратно приемане и рециклиране във Вашия град или община, или върнете батериите там, където сте ги купили.

Следните знаци ще намерите върху съдържащите вредни вещества батерии:

Pb = батерията съдържа олово

Cd = батерията съдържа кадмий

Hg = батерията съдържа живак

Li = батерията съдържа литий



Гаранционни условия

PfG предоставя гаранция за доказуеми дефекти в материалите и при производството от 2 години от датата на продажба. Изискване за използване на гаранцията е да представите документа за закупуване. При неправилна работа с уреда, при електрическа или механична повреда поради невнимателна работа с уреда, както и при ремонт от неоторизирани лица и сервиси правото на гаранция се губи. Ремонти могат да се извършват само от PfG или от оторизирани от PfG сервиси. Когато имате заявка за използване на гаранцията, изпратете уреда или дефектната част с описание на дефекта и документа за закупуване до офиса/завода на PfG. PfG си запазва правото да Ви начисли разходите по монтажа. PfG не носи отговорност за повреди при транспортиране. Рекламации за тях трябва да предявите незабавно към транспортната фирма. Изключват се по-големи претенции, от всякакъв вид, и по-специално за последвали индиректни щети. Тази гаранция не засяга правото на претенции на краен клиент срещу търговеца.

Переклад оригінального посібника з експлуатації

Вказівки до цієї інструкції з експлуатації

Придбавши дану продукцію **PondoSolar Air Island Plus**, Ви зробили гарний вибір.

Перед першим використанням пристрою ретельно прочитайте інструкцію з експлуатації і ознайомтеся з пристроєм. Всі роботи з даним приладом та на ньому дозволяється проводити тільки при дотриманні умов цієї інструкції по експлуатації.

Обов'язково дотримуйтеся правил техніки безпеки для правильного та безпечного використання пристрою.

Ретельно зберігайте цю інструкцію з експлуатації. У випадку зміни власника передайте йому інструкцію з експлуатації.

Символи, що використані у цій інструкції з експлуатації

Умовні позначення, які використано в цьому посібнику, мають наступне значення:



Небезпека травмування небезпечним електричним струмом

Умовне позначення вказує на безпосередню небезпеку, яка може призвести до смерті або важких ушкоджень, якщо не вжити відповідних заходів.



Небезпека травмування людей від загальних джерел небезпеки

Умовне позначення вказує на загрожуючу безпосередню небезпеку, яка може призвести до смерті або важких ушкоджень, якщо не вжити відповідних заходів.



Важлива вказівка для безперебійної роботи.

A Посилання на один або кілька малюнків. У цьому прикладі: посилання на малюнок А.

→ Посилання на іншу главу.

Об'єм поставок

<input type="checkbox"/> A	Кількість	Опис
1	1	Блок поплавців із вбудованою сонячною батареєю, акумулятором, всмоктувальним патрубком і вентилятором насоса
2	1	Камінь-аератор
3	1	Повітряний шланг розміром 0,5 м

Використання пристрою за призначенням

PondoSolar Air Island Plus, надалі «Пристрій», використовувати лише як описано нижче.

- Експлуатація з дотриманням технічних характеристик.
- Для вентиляції та забезпечення садових ставків киснем.
- Для використання у фонтанних установках та ставках.

На прилад поширюються наступні обмеження:

- Не допускати контакту з хімікатами, харчовими продуктами, легкозаймистими та вибуховими матеріалами

Правила техніки безпеки

Цим пристроєм дозволяється користуватися дітям від 8 років, а також особам з обмеженими фізичними, сенсорними або розумовими можливостями, а також з недостатнім досвідом та знаннями, лише під наглядом або за умови, що вони проінструктовані щодо безпечного використання приладу і розуміють пов'язані з ним ризики. Не дозволяйте дітям грати з пристроєм. Діти не повинні виконувати очищення або обслуговування пристрою без нагляду.

Надійна експлуатація

- Використовуйте лише оригінальні запасні частини й оригінальне приладдя до пристрою.
- Електричні пристрої та вмонтовані модулі з номінальною напругою $U > 12$ В змінного струму або $U > 30$ В постійного струму, які знаходяться у воді: слід вимикати напругу на пристроях і вмонтованих модулях, перш ніж занурювати у воду.
- Уникайте сильних ударів та струсів.
- Очищуйте прилад щонайменше двічі на рік.

Встановлення та підключення



Не занурюйте пристрій!

Можливий наслідок: Пристрій зламається.

Заходи безпеки: Усмоктувальний патрубок захищає від потрапляння води.

Необхідно виконати наступні дії:

В, С

1. Прикріпити повітряний шланг до каменя-аератора.
2. Вставити повітряний шланг у блок поплавців.
3. Обрати режим роботи А, В чи О

Режим роботи	Функція
А	Експлуатація вдень. Вентилятор насоса працює, тільки якщо достатньо сонячного випромінювання. Надлишки енергії накопичуються в акумуляторі.
О	Режим заряджання. Вентилятор насоса вимкнений, акумулятор заряджається.
В	Експлуатація вночі. Вентилятор насоса вмикається автоматично на достатньому рівні темряви та працює від живлення акумулятора. На достатньому сонячному світлі насос вимикається й починає заряджатися акумулятор.

4. Установити блок поплавців на воді.

Усунення несправностей

Несправність	Причина	Усунення
Пристрій не нагнітає повітря або його пропускна здатність недостатня	Камінь-аератор забруднений	Почистити
	Повітряний шланг перегнувся або на його поверхні утворилися пори	Прокласти повітряний шланг таким чином, щоб він не перегинався, або замінити його.
	Повітряний шланг установлений неправильно	Перевірити повітряний шланг
	Замале сонячне випромінювання	—
	Обрано невідповідний режим роботи	Перевірити режим роботи (→ Встановлення та підключення)

Очищення



Не занурювати пристрій! Не очищувати пристрій під проточною водою!

Можливий наслідок: у моторний відсік потрапить волога та зіпсує пристрій.

Запобіжні заходи: всмоктувальний патрубок захищає від потрапляння води.

Для чистки або обслуговування пристрою його необхідно виймати з води.

- У жодному випадку не застосовуйте агресивні мийні засоби або хімічні розчини, тому що вони можуть пошкодити корпус або негативно вплинути на функціонування приладу.
- Рекомендовані засоби для чищення при стійкому вапняному відкладенні:
 - Побутові засоби для чищення на основі оцтової кислоти та хлору.
- Почистити сонячну батарею вологою пиловою ганчіркою та витерти насухо.

Деталі, що швидко зношуються

Указані компоненти відносяться до деталей, що швидко зношуються; дія умов гарантії на них не поширюється:

- Камери-аератори та повітряні шланги

Збереження пристрою, в т. ч. взимку

Будь ласка, враховуйте зону дозволеної робочої температури : (→ Технічні характеристики)

- У випадку перевищення або недоліку межових значень необхідно демонтувати пристрій. Проведіть ретельне очищення й перевірте пристрій на наявність ушкоджень.
- Зберігайте прилад у сухому й захищеному від морозу місці.
- Установити вимикач на пристрої в положення «О».

Утилізація



Цей пристрій містить електронні деталі і його заборонено утилізувати разом із побутовими відходами! Його слід утилізувати, звернувшись до спеціальної системи повернення. Необхідно видалити зі пристрою акумулятори й батареї, придатні для заміни, та утилізувати їх окремо.

Утилізація акумуляторів

Акумулятори не можна викидати разом с побутовим сміттям. Утилізуйте використані акумулятори тільки через передбачену для цього систему повернення.

Утилізація акумуляторів в межах Європейської співдружності

Як споживач ви за законом зобов'язані повертати використані акумулятори. Повернення є безкоштовним.

Утилізуйте акумулятора або через загальнодоступні системи повернення у вашому місті чи громаді, або повертайте акумулятори туди, де вони були придбані.

Такі позначення ви знайдете на акумуляторах, що містять токсичні речовини:

Pb = акумулятор містить свинець

Cd = акумулятор містить кадмій

Hg = акумулятор містить ртуть

Li = акумулятор містить літій



Умови гарантії

Компанія PFG надає 2 роки гарантії, починаючи від дати продажу, на всі доведені випадки дефектів у матеріалах чи дефектів виробництва. Передумовою надання гарантійних послуг є пред'явлення документа, який засвідчує факт придбання пристрою. Покупець втрачає право на гарантійне обслуговування у випадку використання пристрою не за призначенням, електричного чи механічного пошкодження, яке виникло в результаті неправильного використання, а також у випадку виконання ремонтних робіт в не уповноваженій майстерні. Ремонтні роботи можуть виконуватися лише компанією PFG та уповноваженими нею майстернями. Разом із заявкою на надання послуг у рамках гарантії необхідно відправити бракований пристрій або компонент, опис пошкодження і документ, який засвідчує придбання (на умовах врахування вартості доставки додому). Компанія PFG залишає за собою право включити у рахунок вартість монтажу. Компанія PFG не відповідає за пошкодження, які виникли у процесі транспортування. У таких випадках звертайтеся за відшкодуванням збитків до перевізника. Інші претензії, незалежно від їхнього характеру, особливо відшкодування опосередкованих збитків, цією гарантією не передбачені. Ця гарантія не регулює взамовідносини між покупцем і продавцем пристрою.

Перевод руководства по эксплуатации - оригинала

Указания к настоящему руководству по эксплуатации

Приобретя данную продукцию **PondoSolar Air Island Plus**, Вы сделали хороший выбор.

Перед первым использованием прибора тщательно прочитайте инструкцию по эксплуатации и ознакомьтесь с прибором. Все работы с данным прибором и на нем разрешается проводить только при соблюдении условий данного руководства по эксплуатации.

Для обеспечения правильной и безопасной эксплуатации обязательно соблюдайте инструкции по технике безопасности.

Тщательно храните данную инструкцию по эксплуатации. В случае изменения владельца, передайте ему также и инструкцию по эксплуатации.

Символы, используемые в данном руководстве по эксплуатации

Используемые в данном руководстве по эксплуатации символы обозначают следующее:



Опасность получения телесных повреждений от опасного электрического напряжения.

Символ указывает на непосредственно угрожающую опасность, вследствие которой может наступить смерть или могут образоваться тяжелые травмы, если не будут приняты соответствующие меры.



Опасность получения телесных повреждений от общего источника опасностей

Символ указывает на непосредственно угрожающую опасность, вследствие которой может наступить смерть или могут образоваться тяжелые травмы, если не будут приняты соответствующие меры.



Важное указание для обеспечения безотказной функции.

A Ссылка на один или несколько рисунков. В этом примере: ссылка на рис. А.

→ Ссылка на другую главу.

Объём поставок

<input type="checkbox"/> A	Количество	Описание
1	1	Поплавковый узел со встроенным солнечным модулем, аккумулятор, воздухоподсасывающие патрубки и насос вентилятора
2	1	Камень-аэрактор
3	1	Воздушный шланг на 0,5 м

Использование прибора по назначению

PondoSolar Air Island Plus, далее называемое "Устройство", разрешается использовать исключительно так, как указано ниже:

- Эксплуатация при соблюдении технических данных.
- Для вентиляции и обеспечения садовых прудов кислородом.
- Для использования в фонтанных установках и прудах.

На прибор распространяются следующие ограничения:

- Не использовать в контакте с химикатами, пищевыми продуктами, легковоспламеняющимися или взрывчатыми материалами.

Указания по мерам предосторожности

Дети от 8 лет и старше, а также люди с ограниченными физическими, органолептическими или ментальными возможностями, люди с небольшим опытом и объемом знаний могут пользоваться этим устройством, находясь при этом под контролем взрослых или получив от них советы по безопасному обращению с устройством и поняв опасности при работе с ним. Дети не должны играть с устройством. Дети не должны чистить или ремонтировать устройство без надлежащего контроля со стороны взрослых.

Надёжная эксплуатация

- Используйте только оригинальные запасные части и оригинальные комплектующие к устройству.
- Электрические приборы и установки с расчетным номинальным напряжением $U > 12$ В переменного тока или $U > 30$ В постоянного тока, которые находятся в воде: перед прикосновением к воде отключите напряжение, подаваемое на приборы и установки.
- Избегайте сильных ударов и сотрясений прибора.
- Чистку прибора осуществляйте не менее 2 раз в год.

Установка и подсоединение



Не погружайте прибор!

Возможные последствия Прибор разрушается.

Меры безопасности Защитите воздуховсасывающие патрубки от проникновения воды.

Необходимо выполнить следующие действия:

В, С

1. Насадить воздушный шланг на камень-аэратор.
2. Насадить воздушный шланг на поплавковый узел.
3. Выбрать рабочий режим А, В или О.

Режим работы	Функция
А	Дневной режим Насос вентилятора работает только при достаточном солнечном освещении. Избыточная энергия накапливается в аккумуляторе.
О	Режим зарядки Насос вентилятора выключен, аккумулятор заряжается.
В	Ночной режим При наступлении достаточной темноты насос вентилятора включается автоматически и работает от аккумулятора. При достаточном солнечном освещении насос выключается и аккумулятор заряжается.

4. Разместить поплавковый узел на поверхности воды.

Устранение неисправностей

Неисправность	Причина	Устранение неисправности
Прибор не нагнетает воздух, или неудовлетворительная производительность	Камень-аэратор загрязнен	Очистить
	Воздушный шланг перегнут или имеет поры	Уложить воздушный шланг без перегибов или заменить
	Воздушный шланг неправильно установлен	Проверить воздушный шланг
	Воздействие солнечных лучей слишком низкое	—
	Выбран неподходящий рабочий режим	Проверить рабочий режим (→ Установка и подсоединение)

Очистка



Не погружать прибор! Не чистить прибор под проточной водой!

Возможные последствия: Жидкость течет в моторный отсек и разрушает прибор.

Меры безопасности: Защитить воздуховсасывающие патрубки от проникновения воды.

Устройство для чистки или техобслуживания должно быть извлечено из воды.

- Ни в коем случае не применяйте агрессивные моющие средства или химические растворы, так как они могут разрушить корпус или отрицательно воздействовать на функционирование прибора.
- Рекомендуемое чистящее средство при стойких отложениях извести:
 - Бытовое моющее средство без содержания хлора и уксуса.
- Солнечный модуль почистите влажной тряпкой и вытрите насухо.

Изнашивающиеся детали

Следующие компоненты являются изнашивающимися частями, на них гарантия не распространяется:

- Камни-аэраторы и воздушные шланги

Хранение прибора, в т.ч. зимой

Соблюдайте допустимый температурный диапазон! (→ Технические данные)

- При превышении либо недостижении пороговых значений разберите прибор. Выполните тщательную очистку и проверьте прибор на наличие повреждений.
- Хранить прибор в сухом виде, не допуская его замерзания.
- Установить переключатель на приборе в положение "0".

Утилизация



Не утилизировать данный прибор вместе с домашним мусором, так как он содержит электрические детали! Используйте предусмотренную для этого систему. Извлеките из прибора предназначенные для замены аккумуляторы и батарейки и утилизируйте их отдельно.

Утилизация аккумуляторов

Аккумуляторы нельзя выбрасывать вместе с бытовым мусором. Утилизируйте использованные аккумуляторы только через предусмотренную для этого систему возврата.

Утилизация аккумуляторов на территории Европейского сообщества

Как потребитель вы по закону обязаны возвращать использованные аккумуляторы. Возврат является бесплатным.

Утилизируйте аккумуляторы либо через общедоступные системы возврата в вашем городе, либо возвращайте аккумуляторы туда, где они были приобретены.

Эти знаки вы найдете на аккумуляторах, содержащих токсичные вещества:

Pb = аккумулятор содержит свинец

Cd = аккумулятор содержит кадмий

Hg = аккумулятор содержит ртуть



Li = аккумулятор содержит литий



Гарантийные условия

Фирма PFG дает 2-годовалую гарантию, начиная с даты продажи, на доказуемые дефекты материала и изготовления. Условием предоставления гарантийных услуг является предъявление кассового чека. Гарантийное требование теряется при ненадлежащем обращении, электрическом или механическом повреждении в результате неправильного применения, а также при ненадлежащем ремонте, выполненном неавторизованной мастерской. Ремонт разрешается выполнять только фирме PFG или мастерской, авторизованной фирмой PFG. При предъявлении гарантийных требований высылайте рекламационный прибор или дефектную часть с описанием дефекта и кассовым чеком, включая стоимость доставки, на фирму PFG. Фирма PFG оставляет за собой право выставить счет на монтажные работы. За повреждения, возникшие при транспортировке, фирма PFG ответственности не несет. О них необходимо немедленно заявить транспортной фирме. Другие притязания любого рода, в частности, косвенный ущерб, исключаются. Данная гарантия не затрагивает требований конечного заказчика по отношению к дилерам.

DE	Abmessungen	Bemessungsspannung	Max. Leistung	Luftfördermenge	Wassertemperatur
EN	Dimensions	Rated voltage	Max. power	Air flow rate	Water temperature
FR	Dimensions	Tension de mesure	Rendement max.	Débit d'air	Température de l'eau
NL	Afmetingen	Dimensioneingspanning	Max. capaciteit	Luchstroom	Watertemperatuur
ES	Dimensiones	Tensión asignada	Potencia máxima	Caudal de aire	Temperatura del agua
PT	Dimensões	Voltagem considerada	Potência máx.	Caudal de ar	Temperatura da água
IT	Dimensioni	Tensione di taratura	Potenza max.	Quantità di aria convogliata	Temperatura dell'acqua
DA	Dimensioner	Nominal spænding	Maks. effekt	Luftstrøm	Vandtemperatur
NO	Mål	Merkespenning	Maks. effekt	Transportert luftmengde	Vanntemperatur
SV	Mått	övre märkspänning	Max. effekt	Luftkapacitet	Vattentemperatur
FI	Mittat	mitoituksjännite	Maksimitieto	Ilmankapasiteettimäärä	Veden lämpötila
HU	Méreték	mért feszültség	Max. teljesítmény	Szállított levegő mennyisége	Vizhőmérséklet
PL	Wymiary	napięcie znamionowe	Moc maks.	Ilość tłoczonego powietrza	Temperatura wody
CS	Rozměry	domozvací napětí	Max. výkon	Přítok vzduchu	Teplota vody
SK	Rozmery	dimenzionárna napätosť	Maks. zmožljivost	Dopravované množstvo vzduchu	Teplota vody
SL	Dimenzije	gornji nazivni napon	Maks. snaga	Pretok zraka	Temperatura vode
HR	Dimenzije	tensijska mjerila	Pužera max.	Protok zraka	Temperatura vode
RO	Dimensiuni	tensiunea măsurată	Puterea max.	Debit de aer	Temperatura apei
BG	Размери	номинално напрежение	Макс. мощност	Дебит на въздуха	Температурата на водата
UK	Розміри	розрахункова напруга	Макс. продуктивність	Кількість повітря, що подається	Температура води
RU	Размеры	расчетное напряжение	Макс. мощность	Количество подаваемого воздуха	Температура воды
		6 V DC	—	150 l/h	—
		5 V	1 W	—	≥ 4 °C
	Ø 270 mm				
					
					

		
DE	Nicht mit normalem Hausmüll entsorgen!	Achtung! Lesen Sie die Gebrauchsanleitung
GB	Do not dispose of together with household waste!	Attention! Read the operating instructions
FR	Ne pas recycler dans les ordures ménagères !	Attention ! Lire la notice d'emploi
NL	Niet bij het normale huisvuil doen!	Let op! Lees de gebruiksaanwijzing
ES	¡No deseche el equipo en la basura doméstica!	¡Atención! Lea las instrucciones de uso
PT	Não deitar ao lixo doméstico!	Atenção! Leia as instruções de utilização
IT	Non smaltire con normali rifiuti domestici!	Attenzione! Leggete le istruzioni d'uso!
DK	Må ikke bortskaffes med det almindelige husholdningsaffald	OBS! Læs brugsanvisningen
NO	Ikke kast i alminnelig husholdningsavfall!	NB! Les bruksanvisningen
SE	Får inte kastas i hushållsoporna!	Varning! Läs igenom bruksanvisningen
FI	Älä hävitä laitetta tavallisen talousjätteen kanssa!	Huomio! Lue käyttöohje
HU	A készüléket nem a normál háztartási szeméttel együtt kell megsemmisíteni!	Figyelem! Olvassa el a használati útmutatót
PL	Nie wyrzucać wraz ze śmieciami domowymi!	Uwaga! Przeczytać instrukcję użytkowania!
CZ	Nelikvidovat v normálním komunálním odpadu!	Pozor! Přečtěte Návod k použití!
SK	Nelikvidovat v normálnom komunálnom odpade!	Pozor! Prečítajte si Návod na použitie
SI	Ne zavržite skupaj z gospodinjskimi odpadki!	Pozor! Preberite navodila za uporabo!
HR	Nemojte ga bacati u običan kućni otpad!	Pažnja! Pročitajte upute za upotrebu!
RO	Nu aruncați în gunoierul menajer !	Atenție ! Citiți instrucțiunile de utilizare !
BG	Не изхвърляйте заедно с обикновения домакински боклук!	Внимание! Прочетете упътването
UA	Не викидайте разом із побутовим сміттям!	Увага! Читайте інструкцію.
RU	Не утилизировать вместе с домашним мусором!	Внимание! Прочитайте инструкцию по использованию

Pos.	PondoSolar Air Island Plus
1	43529

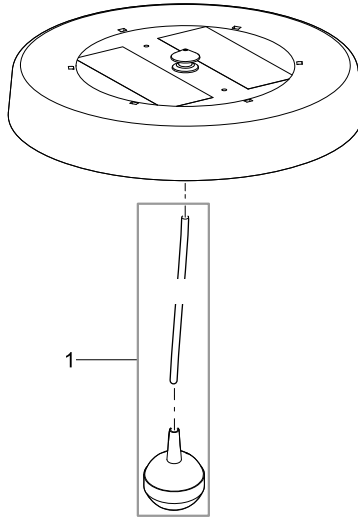

PSO0059



PfG GmbH
Tecklenburger Straße 161
D - 48469 Hörstel
Germany
www.pontec.com

CE

43349/09-15